



**Engineering progress
Enhancing lives**

Lieferprogramm 2024 für den technischen Handel

Industrieschläuche, Gartentechnik,
Saug- und Förderschläuche, Trinkwasser-
und Getränkeschläuche



Inhalt

01	Industrieschläuche	04	06	Saug- und Förderschläuche	57
01.01	RAUFILAM-E	04	Garten		
01.02	RAUFILAM-E colour	06	06.01	RAUSPIRAFLEX garden	58
01.03	RAUFILAM slidetec soft	07	06.02	RAUSPIRAFLEX garden set	59
01.04	RAUFILAM oiltec	08	06.03	RAUSPIRAFLEX pond	60
01.05	RAUFILAM cleantec	09	06.04	RAUSPIRAFLEX pondtec	61
01.06	RAUFILTEC 40	10	Agrar		
01.07	RAUCLAIR-E	12	06.05	RAUSPIRAFLEX seedtec	62
			Lebensmittel		
02	Gartenschläuche	14	06.06	RAUSPIRAFLEX aquatec	62
02.01	Premium	16	06.07	RAUSPIRAFLEX liquittec heavy	63
02.02	Comfort	18	06.08	RAUSPIRAFLEX metal	64
02.03	Allround	20	Heizung/Sanitär		
03	Ideas4Garden	21	06.09	RAUSPIRAFLEX pellet therm	65
03.01	Sprühschläuche	21	06.10	RAUSPIRAFLEX sanitary	66
03.02	Perlschläuche	21	06.11	RAUSPIRAFLEX toitec	66
03.03	Tropfschlauchsystem	22	06.12	RAUSPIRAFLEX whirltec	67
03.04	Verteilersystem	22	06.13	RAUSPIRAFLEX standard	68
03.05	Sprinklersystem	25	Industrie		
03.06	Wartungselemente	26	06.14	RAUSPIRAFLEX wavetec	69
03.07	Bewässerungssteuerung	27	06.15	RAUSPIRAFLEX wavetec pur	70
			06.16	RAUSPIRAFLEX PUR metal abrasiv	71
04	Transport und Aufbewahrung	29	06.17	RAUSPIRAFLEX PUR metal flameproof	73
04.01	Schlauchwägen	29	07	Trinkwasserschläuche	76
04.02	Schlauchhalter	30	07.01	RAUAQUA	76
04.03	Anschlussgarnitur	31	07.02	RAUAQUA varioflex plus	76
04.04	Schlauchführungen	31	07.03	RAUAQUA T-Flex	77
04.05	Schlauchboxen	32	08	Getränkeschläuche	78
05	Armaturen und Zubehör	34	08.01	RAUALCO	78
05.01	Premium Anschlussarmaturen	34	08.02	TUBALCO	79
05.02	Premium Sets	35	09	Schlauchcenter	80
05.03	Premium Brausen	35	09.01	Schläuche nach Maß	80
05.04	Premium Regner	37			
05.05	Comfort Anschlussarmaturen	37			
05.06	Comfort Brausen	38			
05.07	Allround Anschlussarmaturen	39			
05.08	Allround Sets	41			
05.09	Allround Brausen	42			
05.10	Allround Regner	43			
05.11	Technisches Messing	45			

01 Industrieschläuche

01.01 RAUFILAM-E

Eigenschaften

- Sicherheit und Qualität mit dem Markenprodukt RAUFILAM-E
- Hergestellt aus hochwertigen umweltgerechten und lebensmittelkonformen PVC Materialien
- TÜV-geprüft, eine Bestätigung der Qualitätsnormen von unabhängiger Instanz
- Hohe Transparenz für hervorragende optische Kontrolle des Fördervorgangs
- Die hervorragende Flexibilität erleichtert das Handling und den Einsatz
- Hohe Resistenz gegenüber Chemikalien (vgl. Materialmerkblatt RAU-PVC AVO010)
- Abriebfest durch dickwandige Ausführung
- Hohe Armierungsdichte für eine druckbeständige Qualität
- Temperaturbeständigkeit -10 °C bis +60 °C
- Phthalatfrei

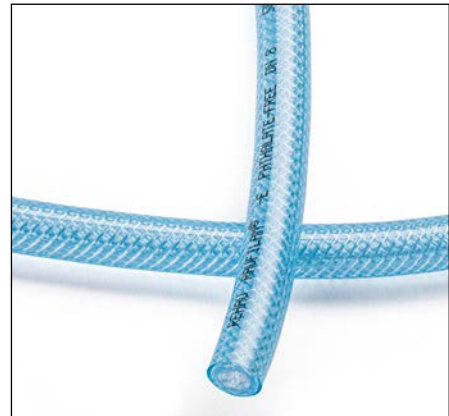

Lebensmittelrechtliche Bestimmungen

- Unbedenklichkeitserklärung nach 21 CFR FDA §170 - §199
- Konformitätserklärung gemäß Verordnung (EG) Nr. 1935/2004 und Verordnung (EU) Nr. 10/2011
- Beispiele: Wasser, Tee, Kaffee, Limonade, Softdrinks, Energydrinks, Bier, Wein (bis 20% Alkohol) und klare einfache oder konzentrierte Frucht- oder Gemüsesäfte (siehe TLV 11T/002)



Sonstige Konformitäten

- REACH-Verordnung (EG) Nr. 1907/2006 (keine SVHC)
- RoHS Elektro- und Elektronikgeräte-Richtlinie 2011/65/EU einschließlich der Ergänzungen der delegierten Richtlinie 2015/863
- Altautorichtlinie 2000/53/EG und 2002/525/EG
- WEEE Elektroaltgeräte-Richtlinie 2012/19/EU

Einsatz

Maschinenbau, Automobilindustrie, Bauindustrie, Chemische Industrie, Getränkeindustrie, Labortechnik, Druckluftverteilung

Material und Farbe

Innenschlauch: RAU-PVC 7869, glasklar
 Druckträger aus hochwertigem Polyestergewebe
 Ummantelung: RAU-PVC 7869, transparent iceblue

Mat. No.	Abm. ID/WS mm	Gewicht (ca.) kg/100m	Zulässiger Betriebsdruck ¹			Biege-radius mm (bei 20 °C)	Rollen-länge m	Verpackungs-einheit Karton/ Palette m	EAN-Code
			20 °C	40 °C	60 °C				
10285111001	4,0/3,0	7,6	31	25	18	15	25	150/2.700	40 07360 187637
10285111002	4,0/3,0	7,6	31	25	18	15	50	300/3.600	40 07360 187644
10285311001	6,0/3,0	9,8	27	21	16	25	25	175/2.100	40 07360 187675
10285311002	6,0/3,0	9,8	27	21	16	25	50	250/3.000	40 07360 187682
10285311005	6,0/3,0	9,8	27	21	16	25	100	200/4.800	40 64299 006750
10285511001	8,0/3,0	12,1	24	20	14	30	25	175/2.100	40 07360 187729
10285511002	8,0/3,0	12,1	24	20	14	30	50	150/1.800	40 07360 187736
10285511005	8,0/3,0	12,1	24	20	14	30	100	200/4.800	40 64299 006767
10285611001	9,0/3,0	13,8	21	17	13	35	25	175/2.100	40 07360 187750
10285611002	9,0/3,0	13,8	21	17	13	35	50	150/1.800	40 07360 187620
10285711001	10,0/3,0	14,3	19	16	12	40	25	150/1.800	40 07360 187774
10285711002	10,0/3,0	14,3	19	16	12	40	50	150/1.800	40 07360 187781
10285811002	12,0/3,0	16,6	19	16	12	55	50	100/1.200	40 07360 187811
10285911002	12,2/4,2	25,1	19	16	12	50	50	100/1.200	40 07360 187842
10286011001	13,2/3,3	20,0	16	12	10	70	25	100/1.200	40 07360 187859

¹ Die angegebenen Betriebsdruckwerte wurden aus Berstdruckprüfungen in Anlehnung an die DIN EN ISO 1402 mit dem Sicherheitsfaktor 3 ermittelt.

Mat. No.	Abm. ID/WS mm	Gewicht (ca.) kg/100 m	Zulässiger Betriebsdruck ¹			Biege- radius mm (bei 20 °C)	Rollen- länge m	Verpackungs- einheit Karton/ Palette m	EAN-Code
			20 °C	40 °C	60 °C				
10286011002	13,2/3,3	20,0	16	12	10	70	50	100/1.200	40 07360 187866
10286011103*	13,2/3,3	20,0	16	12	10	70	100	ER**/2.000	40 07360 428648
10286111200	15,0/4,0	27,8	13	11	8	80	50	ER**/500	40 07360 345365
10286211001	16,2/3,7	28,2	16	12	10	90	25	ER**/500	40 07360 187897
10286211002	16,2/3,7	28,2	16	12	10	90	50	ER**/500	40 07360 187903
10286211005*	16,2/3,7	28,2	16	12	10	90	100	ER**/500	40 07360 521677
10286321001	19,0/3,5	30,2	13	11	8	130	25	ER**/400	40 07360 521325
10286321002	19,0/3,5	30,2	13	11	8	130	50	ER**/500	40 07360 521318
10286321004*	19,0/3,5	30,2	13	11	8	130	100	ER**/600	40 07360 521738
10286311001	19,4/3,7	32,8	13	11	8	130	25	ER**/350	40 07360 187927
10286311002	19,4/3,7	32,8	13	11	8	130	50	ER**/500	40 07360 187934
10286511001	25,4/4,3	46,9	11	9	7	200	25	ER**/300	40 07360 187972
10286511002	25,4/4,3	46,9	11	9	7	200	50	ER**/350	40 07360 187989
10286621001	28,0/5,0	64,5	9	7	6	250	25	ER**/200	40 62178 294984
10286711001	32,4/4,8	66,3	9	7	6	310	25	ER**/150	40 07360 188016
10286811001	38,0/4,8	78,8	8	6	5	420	25	ER**/150	40 07360 188023
10286911001	40,0/4,5	73,0	8	6	5	460	25	ER**/175	40 07360 188030
10287011001	50,0/5,0	105,4	5	4	3	650	25	ER**/125	40 07360 188047
10287111001	50,0/6,0	128,8	5	4	3	620	25	ER**/125	40 07360 188054

* auf Anfrage lieferbar ** Einzelrolle

Weitere Abmessungen und Schlauchtypen auf Anfrage.

Lieferbar auf Spulen passend zum REHAU Schlauchcenter:

Mat. No.	Abm. ID/WS mm	Gewicht (ca.) kg/100 m	Zulässiger Betriebsdruck ¹			Biege- radius mm (bei 20 °C)	Spulen- länge m	Verpackungs- einheit Palette m	EAN-Code
			20 °C	40 °C	60 °C				
10285311200	6,0/3,0	9,8	27	21	16	25	50	3.300	40 07360 296254
10285511200	8,0/3,0	12,1	24	20	14	30	50	3.300	40 07360 332013
10285611200	9,0/3,0	13,8	21	17	13	35	40	2.640	40 07360 296261
10285711200	10,0/3,0	14,3	19	16	12	40	40	2.640	40 07360 332020
10285811200	12,0/3,0	16,6	19	16	12	55	25	1.650	40 07360 296278
10286011200	13,2/3,3	20,0	16	12	10	70	60	1.440	40 07360 332037
10286211200	16,2/3,7	28,2	16	12	10	90	40	960	40 07360 332044
10286311200	19,4/3,7	32,8	13	11	8	130	35	840	40 07360 332051
10286511200	25,4/4,3	46,9	11	9	7	200	20	480	40 07360 332068
10286711200	32,4/4,8	66,3	9	7	6	310	15	360	40 07360 380823

¹ Die angegebenen Betriebsdruckwerte wurden aus Berstdruckprüfungen in Anlehnung an die DIN EN ISO 1402 mit dem Sicherheitsfaktor 3 ermittelt.
Für weitere technische Informationen beachten Sie bitte unsere Technische Lieferbedingung 11T/002.

01.02 RAUFILAM-E colour

Eigenschaften

- Sicherheit und Qualität mit dem Markenprodukt RAUFILAM-E
- Hergestellt aus hochwertigen umweltgerechten und lebensmittelkonformen PVC Materialien
- TÜV-geprüft, eine Bestätigung der Qualitätsnormen von unabhängiger Instanz
- In 3 verschiedenen Farben erhältlich zur optischen Kennzeichnung verschiedener Druckleitungen
- Die hervorragende Flexibilität erleichtert das Handling und den Einsatz
- Hohe Resistenz gegenüber Chemikalien (vgl. Materialmerkblatt RAU-PVC AVO010)
- Abriebfest durch dickwandige Ausführung
- Hohe Armierungsdichte für eine druckbeständige Qualität
- Temperaturbeständigkeit -10 °C bis $+60\text{ °C}$
- Phthalatfrei



Lebensmittelrechtliche Bestimmungen

- Unbedenklichkeitserklärung nach 21 CFR FDA §170 - §199
- Konformitätserklärung gemäß Verordnung (EG) Nr. 1935/2004 und Verordnung (EU) Nr. 10/2011
- Beispiele: Wasser, Tee, Kaffee, Limonade, Softdrinks, Energydrinks, Bier, Wein (bis 20% Alkohol) und klare einfache oder konzentrierte Frucht- oder Gemüsesäfte (siehe TLV 11T/104)



Sonstige Konformitäten

- REACH-Verordnung (EG) Nr. 1907/2006 (keine SVHC)
- RoHS Elektro- und Elektronikgeräte-Richtlinie 2011/65/EU einschließlich der Ergänzungen der delegierten Richtlinie 2015/863
- Altautorichtlinie 2000/53/EG und 2002/525/EG
- WEEE Elektroaltgeräte-Richtlinie 2012/19/EU

Einsatz

Maschinenbau, Kleinkläranlagen, Chemische Industrie, Labortechnik, Druckluftverteilung

Material und Farbe

Innenschlauch: RAU-PVC 7869, glasklar,
Druckträger aus hochwertigem Polyestergerewebe,
Ummantelung: RAU-PVC 7869, rot-, blau-
oder grün-transparent

Mat. No.	Abm. ID/ZWS mm	Farbe	Gewicht (ca.) kg/100m	Zulässiger Betriebsdruck ¹ bar (bei 20 °C)	Biege-radius mm (bei 20°C)	Rollenlänge m	Verpackungseinheit Karton/Palette m	EAN-Code
10285311500	6,0/3,0	Rot	9,8	27	25	50	250/3.000	40 07360 635480
10285311501	6,0/3,0	Blau	9,8	27	25	50	250/3.000	40 07360 635497
10285311503	6,0/3,0	Grün	9,8	27	25	50	250/3.000	40 07360 635602
10285511500	8,0/3,0	Rot	12,1	24	30	50	150/1.800	40 07360 635619
10285511501	8,0/3,0	Blau	12,1	24	30	50	150/1.800	40 07360 635626
10285511503*	8,0/3,0	Grün	12,1	24	30	50	150/1.800	40 07360 635633
10285611500	9,0/3,0	Rot	13,8	21	35	50	150/1.800	40 07360 635640
10285611501	9,0/3,0	Blau	13,8	21	35	50	150/1.800	40 07360 515959
10285611503*	9,0/3,0	Grün	13,8	21	35	50	150/1.800	40 07360 635657
10285711500	10,0/3,0	Rot	14,3	19	40	50	150/1.800	40 07360 635664
10285711501	10,0/3,0	Blau	14,3	19	40	50	150/1.800	40 07360 635671
10285711503	10,0/3,0	Grün	14,3	19	40	50	150/1.800	40 07360 635688
10286011500	13,2/3,3	Rot	20,0	16	70	50	100/1.200	40 07360 635695
10286011501	13,2/3,3	Blau	20,0	16	70	50	100/1.200	40 07360 635701
10286011503	13,2/3,3	Grün	20,0	16	70	50	100/1.200	40 07360 635718
10286321370	19,0/3,5	Rot	30,2	13	130	50	ER**/500	40 07360 521691
10286321366	19,0/3,5	Blau	30,2	13	130	50	ER**/500	40 07360 521448

* auf Anfrage lieferbar ** Einzelrolle

¹ Die angegebenen Betriebsdruckwerte wurden aus Berstdruckprüfungen in Anlehnung an die DIN EN ISO 1402 mit dem Sicherheitsfaktor 3 ermittelt. Für weitere technische Informationen beachten Sie bitte unsere Technische Lieferbedingung 11T/104.

01.03 RAUFILAM slidetec soft

Eigenschaften

- Exklusive Schlauchoberfläche in Easy-Slide-Technologie für unvergleichbare Haptik und komfortables Handling
- Außergewöhnlich hohe Flexibilität
- Hergestellt aus hochwertigen umweltfreundlichen PVC Materialien
- TÜV-geprüft, eine Bestätigung der Qualitätsnormen von unabhängiger Instanz
- Hohe Resistenz gegenüber Chemikalien (vgl. Materialmerkblatt RAU-PVC AVO010)
- Abriebfest und alterungsbeständig
- Hohe Armierungsdichte
- Temperaturbeständigkeit -20°C bis $+60^{\circ}\text{C}$
- Phthalatfrei



Sonstige Konformitäten

- REACH-Verordnung (EG) Nr. 1907/2006 (keine SVHC)
- RoHS Elektro- und Elektronikgeräte-Richtlinie 2011/65/EU einschließlich der Ergänzungen der delegierten Richtlinie 2015/863
- Altautorichtlinie 2000/53/EG und 2002/525/EG
- WEEE Elektroaltgeräte-Richtlinie 2012/19/EU

Anwendung

Druckluftzufuhr bei pneumatischen Werkzeugen, feste oder mobile Aufwickelvorrichtungen für Druckluftversorgung

Einsatz

Montagefirmen, Reparaturwerkstätten (KfZ / NfZ), Schreinereien

Material und Farbe

Innenschlauch: RAU-PVC 7059, schwarz

Druckträger aus hochwertigem Polyestergerewebe

Ummantelung: RAU-PVC 6558, himmelblau RAL5015

Mat. No.	Abm. ID/WS mm	Gewicht (ca.) kg/100m	Zulässiger Betriebsdruck ¹ bar (bei 20 °C)	Biege- radius mm (bei 20°C)	Rollen- länge m	Verpackungs- einheit Karton/ Palette m	EAN-Code
10290331001	6,0/2,5	8,1	20	35	50	250/3.000	40 07360 591281
10290341001	8,0/2,5	9,6	20	40	50	200/2.400	40 07360 591298
10290351001	9,0/2,8	12,6	20	45	50	150/1.800	40 07360 591809
10290361001	10,0/3,0	14,9	20	50	50	150/1.800	40 07360 591816
10290371001	12,7/3,0	18,0	20	60	50	100/1.200	40 07360 591823
10290661001	16,0/3,3	24,3	20	95	50	ER*/500	40 07360 635473
10290471001	19,4/3,7	32,5	20	130	50	ER*/500	40 07360 604233

* Einzelrolle

¹ Die angegebenen Betriebsdruckwerte wurden aus Berstdruckprüfungen in Anlehnung an die DIN EN ISO 1402 mit dem Sicherheitsfaktor 3 ermittelt. Für weitere technische Informationen beachten Sie bitte unsere Technische Lieferbedingung 11T/100.

01.04 RAUFILAM oiltec

Eigenschaften

- Transparenter druckfester Schlauch speziell entwickelt für ölhaltige Medien
- Hergestellt aus hochwertigen umweltgerechten PVC Materialien
- TÜV-geprüft, eine Bestätigung der Qualitätsnormen von unabhängiger Instanz
- Sehr gute Flexibilität
- Abriebfest und alterungsbeständig
- Hohe Armierungsdichte
- Hohe Resistenz gegenüber Chemikalien (vgl. Materialmerkblatt RAU-PVC AV0010), zusätzlich öl-, diesel- und benzinbeständig
- Temperaturbeständigkeit -10 °C bis +60 °C



Sonstige Konformitäten

- REACH-Verordnung (EG) Nr. 1907/2006 (keine SVHC)
- RoHS Elektro- und Elektronikgeräte Richtlinie 2011/65/EU einschließlich der Ergänzungen der delegierten Richtlinie 2015/863
- Altautorichtlinie 2000/53/EG und 2002/525/EG
- WEEE Elektroaltgeräte Richtlinie 2012/19/EU

Anwendung

Druckschlauch zur Förderung von ölhaltigen Medien, Benzin, Diesel, Schmierölen, chemischen Substanzen (gemäß Materialmerkblatt AV0010)

- nicht für den Lebensmittelkontakt geeignet

Einsatz

Maschinenbau, Automobilindustrie, Bauindustrie, Chemische Industrie

Material und Farbe

Innenschlauch: RAU-PVC 7515, transparent

Druckträger aus hochwertigem Polyestergewebe

Ummantelung: RAU-PVC 7515, schwarz-transparent

Mat. No.	Abmessung ID/WS mm	Gewicht (ca.) kg/100 m	Zulässiger Betriebsdruck ¹ bar (bei 20 °C)	Biege- radius mm (bei 20°C)	Rollen- länge m	Verpackungs- einheit Karton/Palette m	EAN-Code	Mindest- bestell- menge m
10290901001	9,0/3,0	14,0	21	35	50	150/1.800	40 61264 313561	3.600
10290931001	10,0/3,0	14,6	19	40	50	150/1.800	40 61264 313578	3.600
10290941001	12,2/4,2	26,8	19	50	50	100/1.200	40 61264 313585	3.600
10290951001	19,0/3,5	32,3	13	130	50	-/500	40 61264 313592	2.500
10290961001	25,4/4,3	49,8	11	200	50	-/250	40 61264 315909	2.000

¹ Die angegebenen Betriebsdruckwerte wurden aus Berstdruckprüfungen in Anlehnung an die DIN EN ISO 1402 mit dem Sicherheitsfaktor 3 ermittelt. Produktion auf Bestellung unter Beachtung der Mindestbestellmenge.

Für weitere technische Informationen beachten Sie bitte unsere Technische Lieferbedingung 11T/111.

01.05 RAUFILAM cleantec

Eigenschaften

- Speziell entwickelter hochwertiger Druckschlauch zur keimfreien Förderung von Medien
- Lichtundurchlässig
- Keine Ablagerung von Keimen oder Bakterien an der Schlauchinnenwand aufgrund spezieller Schlauchrezeptur
- TÜV-geprüft, eine Bestätigung der Qualitätsnormen von unabhängiger Instanz
- Für einen störungsfreien Prozessablauf
- Verhindert Schäden an Materialien und Verstopfungen von Druckleitungen, die aufgrund von Biofilmablagerungen entstehen können
- Hergestellt aus hochwertigen umweltgerechten PVC Materialien
- Sehr gute Flexibilität
- Abriebfest und alterungsbeständig
- Hohe Armierungsdichte
- Hohe Resistenz gegenüber Chemikalien (vgl. Materialmerkblatt RAU-PVC AV0010)
- Temperaturbeständigkeit -10 °C bis $+60\text{ °C}$



Sonstige Konformitäten

- REACH-Verordnung (EG) Nr. 1907/2006 (keine SVHC)
- RoHS Elektro- und Elektronikgeräte Richtlinie 2011/65/EU einschließlich der Ergänzungen der delegierten Richtlinie 2015/863
- Altautorichtlinie 2000/53/EG und 2002/525/EG
- WEEE Elektroaltgeräte Richtlinie 2012/19/EU

Anwendung

Druckschlauch zur Förderung von Flüssigkeiten, Gasen, chemischen Substanzen (gemäß Materialmerkblatt AV0010)

- nicht für den Lebensmittelkontakt geeignet

Einsatz

Maschinenbau, Automobilindustrie, Schweißtechnik, Chemische Industrie

Material und Farbe

Innenschlauch: RAU-PVC 8590, schwarz

Druckträger aus hochwertigem Polyestergewebe

Ummantelung: RAU-PVC 8590, schwarz

Mat. No.	Abmessung ID/WS mm	Gewicht (ca.) kg/100 m	Zulässiger Betriebsdruck ¹ bar (bei 20 °C)	Biege- radius mm (bei 20°C)	Rollen- länge m	Verpackungs- einheit Karton/Palette m	EAN-Code	Mindest- bestell- menge m
10290971001	13,2/3,3	21,4	11	70	20	-/1.200	40 61264 462061	3.600
10291031001	19,0/3,5	30,9	11	130	20	-/840	40 61264 462078	2.520
10291041001	25,0/4,5	52,1	10	200	20	-/320	40 61264 462085	1.920

¹ Die angegebenen Betriebsdruckwerte wurden aus Berstdruckprüfungen in Anlehnung an die DIN EN ISO 1402 mit dem Sicherheitsfaktor 3 ermittelt. Produktion auf Bestellung unter Beachtung der Mindestbestellmenge.

Für weitere technische Informationen beachten Sie bitte unsere Technische Lieferbedingung 11T/112.

01.06 RAUFILTEC 40

Eigenschaften

- Speziell entwickelter Mitteldruckschlauch zur Förderung mit höheren Druckwerten bis zu 40 bar bei 20 °C
- Hohe Druckbeständigkeit
- TÜV-geprüft, eine Bestätigung der Qualitätsnormen von unabhängiger Instanz
- Für lange, andauernde Druckbelastungen
- Lichtundurchlässig
- Hergestellt aus hochwertigen umweltgerechten PVC Materialien
- Sehr gute Flexibilität
- Abriebfest und alterungsbeständig
- Hohe Armierungsdichte
- Hohe Resistenz gegenüber Chemikalien (vgl. Materialmerkblatt RAU-PVC AV0010)
- Temperaturbeständigkeit -10 °C bis +60 °C
- Phthalatfrei



Sonstige Konformitäten

- REACH-Verordnung (EG) Nr. 1907/2006 (keine SVHC)
- RoHS Elektro- und Elektronikgeräte Richtlinie 2011/65/EU einschließlich der Ergänzungen der delegierten Richtlinie 2015/863
- Altautorichtlinie 2000/53/EG und 2002/525/EG
- WEEE Elektroaltgeräte Richtlinie 2012/19/EU

Anwendung

- Kälteflexibler Mehrzweckschlauch für Anwendungen mit höherer Druckbelastung
- Förderung von Druckluft, Wasser, chemischen Substanzen (gemäß Materialmerkblatt AV0010)
- als Sprüh- und Spritzschlauch in der Landwirtschaft, für Pestizide, Fungizide, Dünger

Material und Farbe

Innenschlauch: RAU-PVC 7869, schwarz
 Druckträger aus hochwertigem Polyestergewebe
 Ummantelung: RAU-PVC 7869, blau

Einsatz

Landwirtschaft, Maschinenbau, Bauindustrie, Garten- und Landschaftsbau, Chemische Industrie

Mat. No.	Abmessung ID/AD mm	Gewicht (ca.) kg/100 m	Zulässiger Betriebsdruck ¹ bar (bei 20 °C)	Biege- radius mm (bei 20°C)	Rollen- länge m	Verpackungs- einheit Karton/Palette m	EAN-Code	Mindest- bestell- menge m
10290761010	8,0/14,0	12,1	40	30	50	-/2.700	40 61264 480447	5.400

¹ Die angegebenen Betriebsdruckwerte wurden aus Berstdruckprüfungen in Anlehnung an die DIN EN ISO 1402 mit dem Sicherheitsfaktor 3 ermittelt.

Weitere Abmessungen auf Anfrage erhältlich.

Produktion auf Bestellung unter Beachtung der Mindestbestellmenge.

Für weitere technische Informationen beachten Sie bitte unsere Technische Lieferbedingung 14G/008.



01.07 RAUCLAIR-E

Eigenschaften

- Sicherheit und Qualität mit dem Markenprodukt RAUCLAIR-E
- Hergestellt aus hochwertigen umweltgerechten und lebensmittelkonformen PVC Materialien
- Hohe Transparenz für hervorragende optische Kontrolle des Fördervorgangs
- Die hervorragende Flexibilität erleichtert das Handling und den Einsatz
- Hohe Resistenz gegenüber Chemikalien (vgl. Materialmerkblatt RAU-PVC AV0010)
- Gute Säure- und Laugenbeständigkeit
- Temperaturbeständigkeit -10°C bis $+60^{\circ}\text{C}$
- Phthalatfrei
- Nur für drucklose Anwendungen



Prüfungen / Normen

- Unbedenklichkeitserklärung nach 21 CFR FDA §170 - §199
- Konformitätserklärung gemäß Verordnung (EG) Nr. 1935/2004 und Verordnung (EU) Nr. 10/2011
- Beispiele: Wasser, Tee, Kaffee, Limonade, Softdrinks, Energydrinks, Bier, Wein (bis 20% Alkohol) und klare einfache oder konzentrierte Frucht- oder Gemüsesäfte (siehe TLV 10T/001)



Sonstige Konformitäten

- REACH-Verordnung (EG) Nr. 1907/2006 (keine SVHC)
- RoHS Elektro- und Elektronikgeräte-Richtlinie 2011/65/EU einschließlich der Ergänzungen der delegierten Richtlinie 2015/863
- Altautorichtlinie 2000/53/EG und 2002/525/EG
- WEEE Elektroaltgeräte-Richtlinie 2012/19/EU

Einsatz

Maschinenbau, Chemische Industrie, Getränkeindustrie, Labortechnik, Mess- und Regeltechnik

Material und Farbe

RAU-PVC 8069, glasklar

Mat. No.	Abm. ID/WS mm	Gewicht (ca.) kg/100m	Rollenlänge m	Verpackungseinheit Karton/Palette m	EAN-Code
10303901003	2/1	1,1	100	1.400/16.800	40 07360 036829
10301801003	3/1	1,4	100	900/13.200	40 07360 036836
10302301003	3/1,5	2,4	100	900/9.600	40 07360 036843
10300301004	4/1	1,8	100	600/9.600	40 07360 036850
10303701003	4/1,5	2,9	100	400/7.200	40 07360 036867
10303801003	4/2	4,3	100	600/7.200	40 07360 036874
10304601002	5/1	2,2	100	700/7.200	40 07360 036881
10304401006	5/1,5	3,5	100	600/6.000	40 07360 036898
10303991002	5/2	5,0	100	500/6.600	40 07360 036904
10304901003	6/1	2,5	100	700/8.400	40 07360 036911
10305001006	6/1,5	4,0	100	500/6.600	40 07360 036928
10305101003	6/2	5,8	100	400/5.400	40 07360 036935
10305701005	7/1,5	4,5	100	400/5.400	40 07360 036942
10305801005	7/2	6,4	100	400/4.800	40 07360 036959
10304001005*	8/1	3,2	100	300/5.400	40 64299 006774
10306101003	8/1,5	5,0	50	300/3.900	40 07360 036966
10306201005	8/2	7,1	50	250/3.900	40 07360 036980
10306201007	8/2	7,1	100	300/3.600	40 64299 006668
10306501004	9/1,5	5,7	50	300/3.600	40 07360 036997
10306601002	9/2	7,7	50	250/3.000	40 07360 037000

* auf Anfrage lieferbar

Mat. No.	Abm. ID/WS mm	Gewicht (ca.) kg/100m	Rollen- länge m	Verpackungseinheit Karton/Palette m	EAN-Code
10305401003	10/1,5	6,2	50	250/3.000	40 07360 037017
10307001008	10/2	8,6	50	200/2.400	40 07360 037024
10307201007	10/3	13,9	50	150/2.100	40 07360 037031
10304091002	12/1,5	7,3	50	150/2.100	40 07360 037048
10307801007	12/2	9,9	50	150/2.100	40 07360 037055
10301901003	12/3	16,1	50	100/1.500	40 07360 037079
10308501003	13/3	16,6	50	100/1.500	40 07360 037086
10300201002	14/2	11,5	50	100/1.500	40 07360 037093
10301201003	15/2	12,2	50	100/1.500	40 07360 037109
10302201003	16/2	12,7	50	ER*/1.000	40 07360 037123
10301791006	16/2,5	16,8	50	ER*/1.200	40 07360 037130
10312101003	18/3	22,6	50	ER*/1.000	40 07360 037154
10336001002	19/2	15,4	50	ER*/400	40 07360 037161
10319901005	19/3	23,5	50	ER*/500	40 07360 037178
10302401006	19/3,5	28,0	50	ER*/400	40 07360 037192
10310201002	19/4	32,6	50	ER*/400	40 07360 037208
10309191002	20/2	15,9	50	ER*/400	40 07360 037215
10302601003	20/3	24,9	50	ER*/400	40 07360 037222
10304491002	22/3	26,8	50	ER*/400	40 07360 037239
10332901003	25/3	29,7	50	ER*/350	40 07360 037246
10302801007	25/4	40,9	50	ER*/350	40 07360 037277
10302901002	27/3	32,9	25	ER*/250	40 07360 037284
10304591002	30/4	48,5	25	ER*/175	40 07360 037291
10302391004	32/4	51,2	25	ER*/200	40 07360 037321
10310091001	35/3,5	48,7	25	ER*/175	40 07360 037345
10327101003	38/5	79,0	25	ER*/175	40 07360 037352
10315001002	40/5	81,2	25	ER*/150	40 07360 037369
10326801003	50/5	98,4	25	ER*/125	40 07360 037383
10326901002	60/5	119,0	25	ER*/200	40 07360 037390

* Einzelrolle

Lieferbar auf Spulen passend zum REHAU Schlauchcenter







Mat. No.	Abm. ID/WS mm	Gewicht (ca.) kg/100m	Spulen- länge m	Verpackungseinheit Palette m	EAN-Code
10300301200	4/1	1,8	200	13.200	40 07360 296285
10305001200	6/1,5	4,0	115	7.590	40 07360 296292
10306101200	8/1,5	5,0	60	3.960	40 07360 296308
10307001200	10/2	8,6	45	2.970	40 07360 296315
10307801200	12/2	9,9	35	2.310	40 07360 296322
10308501200	13/3	16,6	25	1.650	40 07360 376512
10302201200	16/2	12,7	25	1.650	40 07360 296339
10024021200	19/2,5	19,5	40	960	40 07360 296346
10332901200	25/3	29,7	25	600	40 07360 296353
10302391200	32/4	51,2	20	480	40 07360 296360

Für weitere technische Informationen beachten Sie bitte unsere Technische Lieferbedingung 10T/001.

02 Gartenschläuche

Varianten und Abmessungen im Überblick

Dank des bewährten Kategorisierungssystems wird die Gartenschlauchauswahl zum Kinderspiel. Innovatives Design und clevere Produktideen stehen dabei immer an erster Stelle.

		Verfügbare Abmessungen	Berstdruck*	Qualität	
Premium	QUATTROFLEX profi +		13 mm (1/2") 19 mm (3/4")	50 bar	*****
	QUATTROFLEX top +		13 mm (1/2") 19 mm (3/4")	50 bar	*****
	QUATTROFLEX plus +		13 mm (1/2"), 15 mm (5/8") 19 mm (3/4"), 25 mm (1") 32 mm (1 1/4") 38 mm (1 1/2"), 50 mm (2")	50 bar	*****
Comfort	SLIDE LINE		13 mm (1/2") 19 mm (3/4")	30 bar	*****
	PRO LINE gelb		13 mm (1/2") 19 mm (3/4") 25 mm (1")	30 bar	****
	GREEN LINE		13 mm (1/2") 19 mm (3/4")	30 bar	****
Allround	ECO		13 mm (1/2") 19 mm (3/4") 25 mm (1")	20 bar	***

*Als maximalen Betriebsdruck empfehlen wir 1/3 des genannten Berstdruckes.

Eigenschaften	Material	Schadstofffreiheit	Anwendung	Einsatzgebiet
<ul style="list-style-type: none"> ▪ hochwertige Gewebeeinlage: 24-fädige Diagonalarmierung ▪ extrem druckfest und formstabil: hohe Lebensdauer ▪ erschwertes Abknicken ▪ höchste Flexibilität ▪ sehr gutes Handling ▪ abriebfest auch bei hoher Beanspruchung 		<ul style="list-style-type: none"> ▪ Einsatz von phthalatfreien Weichmachern ▪ Bisphenol-A frei ▪ keine SVHC (besonders besorgniserregende Stoffe) gemäß REACH-Verordnung (EG) Nr. 1907/2006 	<ul style="list-style-type: none"> ▪ für den intensiven Dauereinsatz ▪ für starke Beanspruchung 	Gärtnereien, Bau, Industrie, Kommunen, Sportanlagen
				Kommunen, Sportanlagen, Hobbybereich
				Kommunen, Sportanlagen, Gewächshäuser und Bioanbau, Hobbybereich (Beete, Hochbeete, Gartenduschen, Pools, Rasenbewässerung)
<ul style="list-style-type: none"> ▪ hochwertige Gewebeeinlage: 18-fädige Diagonalarmierung ▪ druckfest und formstabil: hohe Lebensdauer ▪ hohe Flexibilität ▪ gutes Handling ▪ abriebfest 	<ul style="list-style-type: none"> ▪ Temperaturbeständig: -20 °C bis +60 °C ▪ UV- und witterungsbeständig ▪ keine Algenbildung ▪ Langlebigkeit 	<ul style="list-style-type: none"> ▪ PAK-Freiheit gemäß GS-Spezifikation AfPS GS 2014:01 PAK und Verordnung (EU) Nr. 1272/2013 ▪ keine Schwermetalle und bromierte Flammschutzmittel gemäß RoHS-Richtlinie 2011/65/EU, sowie keine Weichmacher gemäß der delegierten Richtlinie 2015/863 	<ul style="list-style-type: none"> ▪ für den intensiven Einsatz ▪ für hohe bis mittlere Beanspruchung 	Hobbybereich, Privathaushalte: ideal in Verbindung mit einer Schlauchtrommel
<ul style="list-style-type: none"> ▪ hochwertige Gewebeeinlage: 18-fädige Diagonalarmierung ▪ druckfest: hohe Lebensdauer ▪ gutes Handling 			<ul style="list-style-type: none"> ▪ für den normalen Einsatz ▪ für geringe Beanspruchung 	Hobbybereich mit gelegentlicher Nutzung

02.01 Premium

02.01.01 QUATTROFLEX profi +

- 24-fädige Diagonalarmierung: extrem druckfest und formstabil
- beste Abknickfestigkeit durch besonders hohe Wandstärke und Schlauchgeometrie
- Höchste Flexibilität und Temperaturbeständigkeit (-20 °C bis +60 °C)
- Sehr gutes Handling
- Eckige Kanten verleihen Griffigkeit
- PVC-freie Innenschicht
- Für den intensiven Dauereinsatz
- Für starke Beanspruchung



Einsatzgebiete: Gärtnereien, Industrie, Bau, Kommunen, Sportanlagen

Mat. No.	Lieferaufmachung	Verpackungseinheit	Rollenmaß cm	Berstdruck* bei 20 °C	EAN-Code
10092111040	13 mm (1/2") 40 m Rolle	36 Rollen im Großkarton	43x43x17	50 bar	40 64299 746304
10092131040	19 mm (3/4") 40 m Rolle	12 Rollen im Großkarton	51x51x25	45 bar	40 64299 749497

Für weitere technische Informationen beachten Sie bitte unsere Technische Lieferbedingung 10G/048.

02.01.02 QUATTROFLEX top +

- 24-fädige Diagonalarmierung: extrem druckfest und formstabil
- Dickwandig: erschwertes Abknicken
- Höchste Flexibilität und Temperaturbeständigkeit (-20 °C bis +60 °C)
- Sehr gutes Handling
- Eyecatcher in erfrischendem Rot
- PVC-freie Innenschicht
- Für den intensiven Dauereinsatz
- Für starke Beanspruchung



Einsatzgebiete: Kommunen, Sportanlagen, Hobbybereich

Mat. No.	Lieferaufmachung	Verpackungseinheit	Rollenmaß cm	Berstdruck* bei 20 °C	EAN-Code
10092211020	13 mm (1/2") 20 m Rolle	66 Rollen im Großkarton	38x38x9	50 bar	40 64299 749480
10092211030	13 mm (1/2") 30 m Rolle	54 Rollen im Großkarton	41x41x12	50 bar	40 64299 749473
10092211050	13 mm (1/2") 50 m Rolle	36 Rollen im Großkarton	41x41x17	50 bar	40 64299 749466
10092231025	19 mm (3/4") 25 m Rolle	24 Rollen im Großkarton	49x49x13	35 bar	40 64299 749459
10092231050	19 mm (3/4") 50 m Rolle	12 Rollen im Großkarton	49x49x25	35 bar	40 64299 749442

Für weitere technische Informationen beachten Sie bitte unsere Technische Lieferbedingung 10G/048.

* Als maximalen Betriebsdruck empfehlen wir 1/3 des genannten Berstdruckes.

02.01.03 QUATTROFLEX plus +

- 24-fädige Diagonalarmierung: extrem druckfest und formstabil
- Dickwandig: erschwertes Abknicken
- Höchste Flexibilität und Temperaturbeständigkeit (-20 °C bis +60 °C)
- Sehr gutes Handling
- Optimierte Qualität für vielfältige Einsatzgebiete
- PVC-freie Innenschicht
- Für den intensiven Dauereinsatz
- Für starke Beanspruchung



Einsatzgebiete: Kommunen, Sportanlagen, Gewächshäuser und Gärtnereien, Obst- und Bioanbau, Hobbybereich (Beete, Hochbeete, Gartenduschen, Pools, Rasenbewässerung)

Mat. No.	Lieferaufmachung	Verpackungseinheit	Rollenmaß cm	Berstdruck* bei 20 °C	EAN-Code
10092311010	13 mm (1/2") 10m Rolle	112 Rollen im Großkarton	32x32x7	50 bar	40 64299 749435
10092311015	13 mm (1/2") 15m Rolle	72 Rollen im Großkarton	32x32x11	50 bar	40 64299 749428
10092311020	13 mm (1/2") 20m Rolle	66 Rollen im Großkarton	38x38x9	50 bar	40 64299 749411
10092311025	13 mm (1/2") 25m Rolle	54 Rollen im Großkarton	38x38x11	50 bar	40 64299 749404
10092311030	13 mm (1/2") 30m Rolle	54 Rollen im Großkarton	41x41x12	50 bar	40 64299 749398
10092311050	13 mm (1/2") 50m Rolle	36 Rollen im Großkarton	41x41x17	50 bar	40 64299 749381
10092311530	13 mm (1/2") 30m Spule	1 Spule		50 bar	40 64299 749374
10092321025	15 mm (5/8") 25m Rolle	36 Rollen im Großkarton	41x41x17	40 bar	40 64299 749367
10092321050	15 mm (5/8") 50m Rolle	20 Rollen im Großkarton	45x45x20	40 bar	40 64299 749350
10092331025	19mm (3/4") 25m Rolle	24 Rollen im Großkarton	49x49x13	35 bar	40 64299 749343
10092331050	19mm (3/4") 50m Rolle	12 Rollen im Großkarton	49x49x25	35 bar	40 64299 749336
10092331540	19mm (3/4") 40m Spule	1 Spule		35 bar	40 64299 749329
10092341025	25mm (1") 25m Rolle	1 Rolle, 12 Rollen auf Palette	62x62x19	30 bar	40 64299 749312
10092341050	25mm (1") 50m Rolle	1 Rolle, 8 Rollen auf Palette	69x69x25	30 bar	40 64299 749305
10092341520	25mm (1") 20m Spule	1 Spule		30 bar	40 64299 749299
10092351025	32mm (1 1/4") 25m Rolle**	1 Rolle, 7 Rollen auf Palette	75x75x15	30 bar	40 64299 749282
10092351050	32mm (1 1/4") 50m Rolle**	1 Rolle, 4 Rollen auf Palette	83x83x25	30 bar	40 64299 749275
10092351515	32mm (1 1/4") 15m Spule**	1 Spule		30 bar	40 64299 749268
10092361025	38mm (1 1/2") 25m Rolle**	1 Rolle, 8 Rollen auf Palette	99x99x14	28 bar	40 64299 749251
10092361050	38mm (1 1/2") 50m Rolle**	1 Rolle, 6 Rollen auf Palette	109x109x20	28 bar	40 64299 749244
10092371025	50mm (2") 25m Rolle**	1 Rolle, 5 Rollen auf Palette	98x98x20	20 bar	40 64299 749237

* Als maximalen Betriebsdruck empfehlen wir 1/3 des genannten Berstdruckes. | ** Schlauchausführung ohne Streifendesign. | SC - Spulencenter
Für weitere technische Informationen beachten Sie bitte unsere Technische Lieferbedingung 10G/030.

02.02 Comfort

02.02.01 SLIDE LINE

- 18-fädige Diagonalarmierung: druckfest und formstabil
- Hohe Flexibilität und Temperaturbeständigkeit (-20 °C bis +60 °C)
- Gutes Handling
- Hohe Gleiteigenschaften durch speziell rezeptierte Schlauchoberfläche (Easy Slide Technology)
- Für den intensiven Einsatz
- Für hohe bis mittlere Beanspruchung



Einsatzgebiete: Hobbybereich, Privathaushalte: ideal in Verbindung mit einer Schlauchtrommel

Mat. No.	Lieferaufmachung	Verpackungseinheit	Rollenmaß cm	Berstdruck* bei 20 °C	EAN-Code
10093111020	13 mm (1/2") 20 m Rolle	66 Rollen im Großkarton	36x36x9	30 bar	40 64299 749039
10093111030	13 mm (1/2") 30 m Rolle	54 Rollen im Großkarton	39x39x12	30 bar	40 64299 749022
10093111050	13 mm (1/2") 50 m Rolle	36 Rollen im Großkarton	39x39x17	30 bar	40 64299 749015
10093131025	19 mm (3/4") 25 m Rolle	36 Rollen im Großkarton	48x48x11	30 bar	40 64299 749008
10093131050	19 mm (3/4") 50 m Rolle	16 Rollen im Großkarton	48x48x25	30 bar	40 64299 748995

Für weitere technische Informationen beachten Sie bitte unsere Technische Lieferbedingung 10G/032.

02.02.02 PRO LINE

- 18-fädige Diagonalarmierung: druckfest und formstabil
- Flexibilität und Temperaturbeständigkeit (-20 °C bis +60 °C)
- Gutes Handling
- Für den intensiven Einsatz
- Für mittlere Beanspruchung



Einsatzgebiete: Hobbybereich, Privathaushalte: ideal in Verbindung mit einer Schlauchtrommel

Mat. No.	Lieferaufmachung	Verpackungseinheit	Rollenmaß cm	Berstdruck* bei 20 °C	EAN-Code
10093211020	13 mm (1/2") 20 m Rolle	66 Rollen im Großkarton	36x36x9	30 bar	40 64299 748988
10093211025	13 mm (1/2") 25 m Rolle	54 Rollen im Großkarton	36x36x12	30 bar	40 64299 748971
10093211030	13 mm (1/2") 30 m Rolle	54 Rollen im Großkarton	39x39x12	30 bar	40 64299 748964
10093211050	13 mm (1/2") 50 m Rolle	36 Rollen im Großkarton	39x39x17	30 bar	40 64299 748957
10093231620	19 mm (3/4") 20 m Rolle SET	44 Rollen im Großkarton	43x43x9	30 bar	40 64299 748919
10093231025	19 mm (3/4") 25 m Rolle	36 Rollen im Großkarton	43x43x11	30 bar	40 64299 748933
10093231050	19 mm (3/4") 50 m Rolle	16 Rollen im Großkarton	43x43x25	30 bar	40 64299 748926
10093241025	25 mm (1") 25 m Rolle**	1 Rolle, 14 Rollen auf Palette	62x62x18	20 bar	40 64299 748902
10093241050	25 mm (1") 50 m Rolle**	1 Rolle, 8 Rollen auf Palette	68x68x25	20 bar	40 64299 748896

* Als maximalen Betriebsdruck empfehlen wir 1/3 des genannten Berstdruckes. | ** Schlauchausführung ohne Streifendesign
Für weitere technische Informationen beachten Sie bitte unsere Technische Lieferbedingung 10G/033.

02.02.03 GREEN LINE

- 18-fädige Diagonalarmierung: druckfest und formstabil
- Flexibilität und Temperaturbeständigkeit (-20 °C bis +60 °C)
- Gutes Handling
- Für den intensiven Einsatz
- Für mittlere Beanspruchung

Einsatzgebiete: Hobbybereich, Privathaushalte: ideal in Verbindung mit einer Schlauchtrommel



Mat. No.	Lieferaufmachung	Verpackungseinheit	Rollenmaß cm	Berstdruck* bei 20 °C	EAN-Code
10093311020	13 mm (1/2") 20 m Rolle	66 Rollen im Großkarton	36x36x9	30 bar	40 64299 748889
10093311620	13 mm (1/2") 20 m Rolle SET	66 Rollen im Großkarton	36x36x9	30 bar	40 64299 748841
10093311030	13 mm (1/2") 30 m Rolle	54 Rollen im Großkarton	39x39x12	30 bar	40 64299 748872
10093311050	13 mm (1/2") 50 m Rolle	36 Rollen im Großkarton	39x39x17	30 bar	40 64299 748865
10093311540	13 mm (1/2") 40 m Spule	1 Spule		30 bar	40 64299 748858
10093331025	19 mm (3/4") 25 m Rolle	36 Rollen im Großkarton	48x48x13	30 bar	40 64299 748834
10093331050	19 mm (3/4") 50 m Rolle	16 Rollen im Großkarton	43x43x25	30 bar	40 64299 748827
10093331545	19 mm (3/4") 45 m Spule	1 Spule		30 bar	40 64299 748810

* Als maximalen Betriebsdruck empfehlen wir 1/3 des genannten Berstdruckes.
Für weitere technische Informationen beachten Sie bitte unsere Technische Lieferbedingung 10G/044.



Artikel 10093231620,
Set bestehend aus:

- 1x Profi Hahnanschluss
- 2x Profi Schnellschlauchstück
- 1x Profi verstellbare Spritze

Bitte beachten: Dieses System ist nicht kompatibel zu den marktgängigen Stecksystemen.



Artikel 10093311620,
Set bestehend aus:

- 1x Hahnanschluss
- 1x Schnellschlauchstück
- 1x Wasserstop
- 1x verstellbare Spritze

02.03 Allround

02.03.01 ECO

- 18-fädige Diagonalarmierung: druckfest
- Flexibilität und Temperaturbeständigkeit (-20 °C bis +60 °C)
- Gutes Handling
- Für den normalen Einsatz
- Für geringe Beanspruchung

Einsatzgebiete: Hobbybereich mit gelegentlicher Nutzung



Mat. No.	Lieferaufmachung	Verpackungseinheit	Rollenmaß cm	Berstdruck* bei 20 °C	EAN-Code
10094111020	13 mm (1/2") 20 m Rolle	72 Rollen im Großkarton	35x35x9	20 bar	40 64299 748803
10094111620	13 mm (1/2") 20 m Rolle SET	72 Rollen im Großkarton	35x35x9	20 bar	40 64299 748766
10094111025	13 mm (1/2") 25 m Rolle	72 Rollen im Großkarton	38x38x9	20 bar	40 64299 748797
10094111030	13 mm (1/2") 30 m Rolle	54 Rollen im Großkarton	38x38x12	20 bar	40 64299 748780
10094111050	13 mm (1/2") 50 m Rolle	36 Rollen im Großkarton	38x38x17	20 bar	40 64299 748773
10094131025	19 mm (3/4") 25 m Rolle	36 Rollen im Großkarton	47x47x11	20 bar	40 64299 748759
10094131050	19 mm (3/4") 50 m Rolle	16 Rollen im Großkarton	47x47x25	20 bar	40 64299 748742
10094141025	25 mm (1") 25 m Rolle	1 Rolle, 12 Rollen auf Palette	61x61x18	15 bar	40 64299 748735
10094141050	25 mm (1") 50 m Rolle	1 Rolle, 8 Rollen auf Palette	67x67x25	15 bar	40 64299 748728

* Als maximalen Betriebsdruck empfehlen wir 1/3 des genannten Berstdruckes.
Für weitere technische Informationen beachten Sie bitte unsere Technische Lieferbedingung 10G/034.

Set bestehend aus:

- 1x Hahnanschluss
- 1x Schnellschlauchstück
- 1x Wasserstop
- 1x verstellbare Spritze



03 Ideas4Garden

03.01 Sprühschläuche

- Schonendes Bewässern durch feine Sprühstrahlen
- Gleichmäßige Druckverteilung durch 3-Kanalsystem
- Einfache Handhabung, da anschlussfertig
- Einmal verlegt, immer einsatzbereit
- Cadmiumfrei
- Sprühbreite bei 2 bar ca. 3 m
- individuell verkürz- und verlängerbar
(mit Hilfe des Zubehörsets, Mat.no. 14410121100)

03.01.01 WASSERNIXE

Mat. No.	Bezeichnung	VPE in Meter	EAN-Code
14410021008	7,5 m Rolle SET	10 x 7,5	40 64299 748612
14410021015	15 m Rolle SET	10 x 15	40 64299 748605



03.01.02 WASSERNIXE Zubehör

Mat. No.	Bezeichnung	Lieferaufmachung	VPE in Stück	EAN-Code
14410121100	Zubehörset	PE-Beutel	10	40 64299 748599



03.02 Perlschläuche

- Durch Wasserstop ohne Zusatzteil verlängerbar
- Ober- und unterirdisch verlegbar
- Individuell kürzbar
- Bis max. 75 m verlängerbar
- Keine Erdabtragung in Hanglage
- Funktion bereits bei geringstem Wasserdruck (0,5 bar)
- Wasserverbrauch bei 0,5 bar ca. 6 Liter/h/m
- max. Wasserdruck 1,5 bar

03.02.01 Perlschlauch

Mat. No.	Bezeichnung	VPE in Meter	EAN-Code
14423021008	7,5 m Rolle SET	12 x 7,5	40 64299 748582
14423021015	15 m Rolle SET	8 x 15	40 64299 748575
14423021025	25 m Rolle SET	1 x 25	40 64299 748568
14423021050	50 m Rolle SET	1 x 50	40 64299 748551



**Bis zu 70%
Wasser-
ersparnis**

03.02.02 Zubehörset Perl-/Tropfschlauch

Geeignet zum Verbinden, Abzweigen oder Umlenken ein oder mehrerer Schläuche.
Das Set besteht aus: 2x T-Verbinders, 2x gerader Verbinders, 2x Winkel, 3x Endstopfen.

Mat. No.	Bezeichnung	Lieferaufmachung	VPE in Stück	EAN-Code
14423121100	Zubehörset	PE-Beutel	10	40 64299 748544



03.03 Tropfschlauchsystem

03.03.01 Tropfschlauch

Außendurchmesser 16 mm, inklusive den folgenden Armaturen: 1x Hahnanschluss, 1x T-Verbinder 16 mm, 1x Endstopfen 16 mm, 1x Schlauchtülle 16 mm x 3/4" AG (zur Verbindung mit dem Hahnanschluss).

- Tropferabstand 30 cm
- Wasserverbrauch bei 0,8-2,5bar ca. 1,6 Liter/Stunde/Tropfer
- individuell verkürz- und verlängerbar
(mit Hilfe des Zubehörsets, Mat.no. 14423121100)



Mat. No.	Bezeichnung	VPE in Meter	EAN-Code
14430021050	50 m Rolle SET	2 x 50	40 64299 748537

03.03.02 Zubehör Erdspeiß

Die PE-Rohr-Erdspeiße eignen sich ideal zur Fixierung des Tropfschlauches in der Erde. Es befinden sich jeweils 20 Stück auf einer Pappkarte (Tipp: auch geeignet für den REHAU Perlschlauch).



Mat. No.	Bezeichnung	Liefaufmachung	VPE in Stück	EAN-Code
14430121100	Erdspeiß	PE-Beutel, 20 Stück	10	40 64299 748520

03.04 Verteilersystem

03.04.01 PE-Rohr

Das PE-Rohr ist das Verteilersystem für die unterschiedlichen Anwendungen. Es kann sowohl ober- als auch unterirdisch verlegt werden. Außendurchmesser 20 mm



Mat. No.	Bezeichnung	VPE in Meter	EAN-Code
14441121050	50 m Rolle	1 x 50	40 64299 748445

03.04.02 Verbinder 16 mm

Steckverbinder zum Verbinden mehrerer Rohre mit einem Außendurchmesser von 16 mm und zum Übergang auf andere Systeme.

Mat. No.	Bezeichnung	Lieferaufmachung	VPE in Stück	EAN-Code
1 Steckverbinder Start				
14430221100	Steckverbinder Start 16 mm x 3/4" AG	PE-Beutel, 5 Stück	1	40 64299 748513
2 Steckverbinder gerade				
14430321100	Steckverbinder gerade 16 x 16 mm	PE-Beutel, 10 Stück	1	40 64299 748506
3 Winkel-Steckverbinder				
14430421100	Winkel-Steckverbinder 16 x 16 mm	PE-Beutel, 10 Stück	1	40 64299 748490
T-Steckverbinder				
4 14430521100	T-Steckverbinder 16 x 16 x 16 mm	PE-Beutel, 10 Stück	1	40 64299 748483
5 14430621100	T-Steckverbinder 20 x 16 x 20 mm	PE-Beutel, 10 Stück	1	40 64299 748476
6 Endstopfen				
14430721100	Endstopfen 16 mm	PE-Beutel, 10 Stück	1	40 64299 748469
7 Kugelhahn Steckverbinder				
14430821200	Kugelhahn 16 x 16 mm	lose, mit EAN-Etikett	3	40 64299 748452



Zubehörset Tropfschlauch

Kompatibel zum Tropfschlauch, geeignet zum Verbinden, Abzweigen oder Umlenken ein oder mehrerer Schläuche. Das Set besteht aus: 2x T-Verbinder, 2x gerader Verbinder, 2x Winkel, 3x Endstopfen.

Mat. No.	Bezeichnung	Lieferaufmachung	VPE in Stück	EAN-Code
14423121100	Zubehörset 16 mm	PE-Beutel	10	40 64299 748544



03.04.03 Verbinder 20 mm

Steckverbinder zum Verbinden unterirdischer Rohre mit einem Außendurchmesser von 20 mm und zum Übergang auf andere Systeme.

Mat. No.	Bezeichnung	Lieferaufmachung	VPE in Stück	EAN-Code
1 Verbinder Start				
14441221200	Verbinder Start 20 mm x 3/4" AG	lose, mit EAN-Etikett	5	40 64299 748438
2 Verbinder gerade				
14441321200	Verbinder gerade 20 x 20 mm	lose, mit EAN-Etikett	5	40 64299 748421
14441421200	Verbinder gerade 20 x 16 mm	lose, mit EAN-Etikett	5	40 64299 748414
3 Winkel-Verbinder				
14441521200	Winkel-Verbinder 20 x 20 mm	lose, mit EAN-Etikett	5	40 64299 748407
T-Verbinder				
4 14441621200	T-Verbinder 20 x 20 x 20 mm	lose, mit EAN-Etikett	3	40 64299 748391
5 14441721200	T-Verbinder 20 x 3/4" IG x 20 mm	lose, mit EAN-Etikett	3	40 64299 748384
6 14441821200	T-Verbinder 20 x 3/4" AG x 20 mm	lose, mit EAN-Etikett	3	40 64299 748377
7 Endstück				
14441921200	Endstück 20 mm	lose, mit EAN-Etikett	5	40 64299 748360
8 Kugelhahn				
14442021200	Kugelhahn 20 x 20 mm	lose, mit EAN-Etikett	3	40 64299 748353

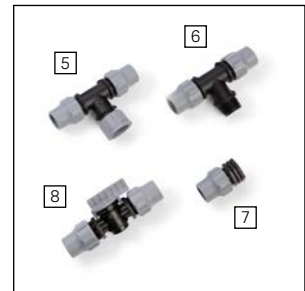

03.04.04 Wassersteckdose Set

Mit Hilfe der Wassersteckdose kann das Wasser genau an der Stelle entnommen werden, an der es gebraucht wird.

Das Set besteht aus:

- 1x Wassersteckdose 3/4" AG
- 1x Kupplung für die Wassersteckdose 3/4" AG
- 1x T-Stück 20 mm x 3/4" IG x 20 mm
- 1x Winkel-Verbinder 20 mm x 3/4" IG
- 1x Swing Joint 30 cm 3/4" AG x 3/4" AG
- 1x Doppelmuffe 3/4" IG

Mat. No.	Bezeichnung	Lieferaufmachung	VPE in Stück	EAN-Code
14442121200	Wassersteckdose	PE-Beutel	1	40 64299 748346

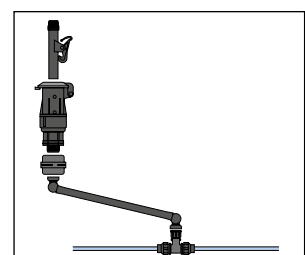

Anschluss des Wassersteckdosen-Sets

03.04.05 Versenkgrenner

Hochwertige Versenkgrenner mit mehreren mitgelieferten Düsen, mit denen die Reichweite individuell eingestellt werden kann.

Das Set besteht aus:

- 1x Versenkgrenner ½" (bzw. ¾")
- 1x Einstellschlüssel
- 1x Swing Joint 30cm ¾" AG x ½" AG (bzw. ¾"AG x ¾" AG)
- 1x T-Stück 20mm x ¾" IG x 20mm
- 1x Winkel-Verbinder 20mm x ¾" IG
- 1x Düsenset

1 Versenkgrenner ½": Sektoreinstellung 40°-360°, Reichweite: 4,3 – 11,6 m, Durchfluss: 2,2 – 20,5 Liter/Minute

2 Versenkgrenner ¾": Sektoreinstellung 50°-360°, Reichweite: 7,3 – 14,0 m, Durchfluss: 4,5 – 36,9 Liter/Minute

Mat. No.	Bezeichnung	Lieferaufmachung	VPE in Stück	EAN-Code
1	14451521100 Versenkgrenner ½"	PE-Beutel	1	40 64299 748285
2	14451621100 Versenkgrenner ¾"	PE-Beutel	1	40 64299 748278

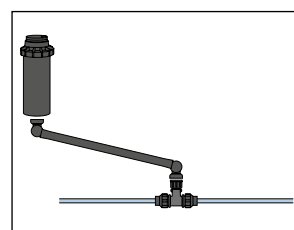

Anschluss des Versenkgrenner-Sets

03.05 Sprinklersystem

Ergänzend zur Bewässerung der Tropfschläuche kann aus dem Verteilersystem über Sprinkler und Tropfer punktuell Wasser für Pflanzentöpfe und Flächen entnommen werden. Mit Hilfe der Lochzange werden die Sprinklersysteme mit dem PE-Rohr verbunden.

Mat. No.	Bezeichnung	Lieferaufmachung	VPE in Stück	EAN-Code
Tropfsystem				
1	14451021100 für kleinere Pflanzentöpfe	PE-Beutel, 5 Stück	1	40 64299 748339
Sprühsystem				
2	14451121100 für größere Pflanzentöpfe	PE-Beutel, 5 Stück	1	40 64299 748322
Sprinkler				
3	14451221100 Vollkreissprinkler Set	PE-Beutel	1	40 64299 748315
4	14451321100 Streifensprinkler Set	PE-Beutel	1	40 64299 748308
Lochzange				
5	14451421100 Lochzange	PE-Beutel, 1 Stück	1	40 64299 748292

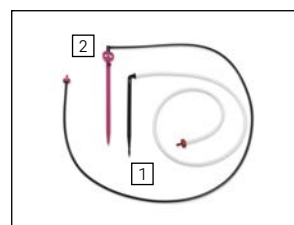

03.06 Wartungselemente

03.06.01 Be- und Entlüftung

Zur Regelung der Zu- und Abfuhr von Luft im System.

Set bestehend aus: 1x Be- und Entlüftungsventil, 3/4" AG, 1x Winkel-Verbinder 20 mm x 3/4" IG, 1x T-Verbinder 20mm x 3/4" IG x 20 mm

Mat. No.	Bezeichnung	Lieferaufmachung	VPE in Stück	EAN-Code
14461021100	Be- und Entlüftungsventil	PE-Beutel	1	40 64299 748261



03.06.02 Spülventil

Zur Verhinderung von Ablagerungen im Schlauch.

Set bestehend aus: 1x Spülventil 1/2" AG, 1x Adapter 16 mm x 1/2" IG, 1x Adapter 20mm x 1/2" IG

Mat. No.	Bezeichnung	Lieferaufmachung	VPE in Stück	EAN-Code
14461121100	Spülventil	PE-Beutel	1	40 64299 748254



03.06.03 Wasserfilter

Der Wasserfilter ist die ideale Ergänzung für Tropf- und Perlschläuche um die Lebensdauer der Ventile und Schläuche zu erhöhen und um Verunreinigungen im Gesamtsystem möglichst niedrig zu halten (vor allem bei der Verwendung von Brauchwasser). Empfohlen bei der Nutzung von Magnetventilen.

Mat. No.	Bezeichnung	Lieferaufmachung	VPE in Stück	EAN-Code
1 14461221100	Scheibenfilter AG 26,5 mm (3/4") 120 mesh	Pappkarte	5	40 64299 748247
2 14461321100	Siebfilter* AG 26,5 mm (3/4") 180 mesh	Pappkarte	5	40 64299 748230

* Ersatzfilter auf Anfrage erhältlich, Mat.no. 12033261001



1



2

03.07 Bewässerungssteuerung

03.07.01 Kopfstation

Idealerweise wird das Bewässerungssystem durch die Kopfstation gesteuert.

Diese besteht aus den folgenden Komponenten:

- 1x Steuerungsgerät für 6 Magnetventile
- 1x Magnetventil 1" DC Puls
- 1x Druckminderer ¾" IG 2,5 bar
- 1x Scheibenfilter 120 Mesh ¾" AG
- 1x Reduziermuffe 1" IG – ¾" IG
- 1x Verschlussstopfen 1" AG
- 1x Doppelnippel 1" AG
- 1x Verbinder 20mm x 1" IG
- 2x Kabelverbinder



Mat. No.	Bezeichnung	Liefereaufmachung	VPE in Stück	EAN-Code
14474021300	Kopfstation	Karton	1	40 64299 748223

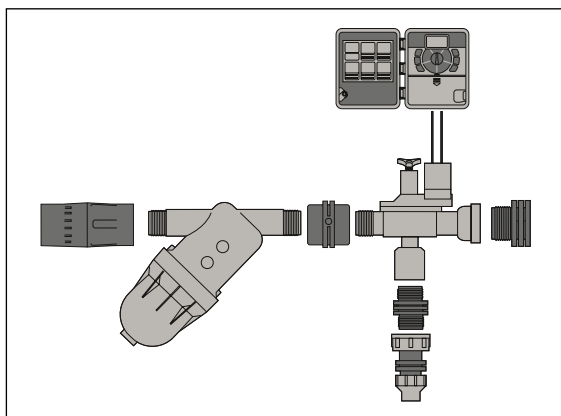

Anschluss der Kopfstation

03.07.02 Erweiterung Kopfstation

Mit Hilfe des Erweiterungssets können weitere Magnetventile an das Steuergerät angeschlossen werden. Das Set besteht aus: 1x Magnetventil 1" DC Puls, 1x Verschlussstopfen 1" AG, 1x Doppelnippel 1" AG, 1x Verbinder 20mm x 1" IG, 2x Kabelverbinder

Mat. No.	Bezeichnung	Liefereaufmachung	VPE in Stück	EAN-Code
14474121300	Erweiterung Kopfstation	Karton	1	40 64299 748216



03.07.03 Bewässerungscomputer

- Einfache Installation und Programmierung über LCD-Display
- Anschlussfertig für Wasserhähne mit AG 26,5 mm (3/4") und AG 30,5 mm (1")
- Geeignet für die automatische, individuelle Gartenbewässerung
- Programmierbare Startfunktion
- Manuelle Stoppfunktion
- Mit Batteriestatusanzeige
- Bewässerungsintervalle von 1 Minute bis 99 Tage, stufenlos einstellbar
- Bewässerungsdauer von 5 Sekunden bis 99 Stunden, ebenfalls stufenlos einstellbar.
Hinweis: Das Intervall muss immer größer sein, als die Bewässerungsdauer
- Mit Verschlusskappe



Mat. No.	Bezeichnung	Liefereaufmachung	VPE in Stück	EAN-Code
14474221300	Bewässerungs- computer	Karton	5	40 64299 748209

03.07.04 Bewässerungsuhr

- Einfache Installation und Programmierung
- Anschlussfertig für Wasserhähne mit AG 26,5 mm (3/4") und AG 30,5 mm (1")
- Geeignet für die automatische Gartenbewässerung
- Zeitverzögerte Startfunktion
- Manuelle Stoppfunktion
- Mit Batteriestatusanzeige
- 11 Bewässerungsintervalle: von 1 Minute bis 1 Woche
- Bewässerungsdauer in 10 Stufen: von 5 Sekunden bis 60 Minuten



Mat. No.	Bezeichnung	Liefereaufmachung	VPE in Stück	EAN-Code
14474321300	Bewässerungsuhr	Karton	5	40 64299 748193

03.07.05 Bewässerungsuhr

- Einfache Installation und Handhabung
- Anschlussfertig für Wasserhähne mit AG 26,5 mm (3/4")
- Geeignet für die manuelle Gartenbewässerung
- Permanenter Wasserdurchfluss möglich
- Bewässerungsintervalle: von 5 Minuten bis 2 Stunden, stufenlos einstellbar
- Keine Batterie notwendig



Mat. No.	Bezeichnung	Liefereaufmachung	VPE in Stück	EAN-Code
14474421100	Bewässerungsuhr	Pappkarte	10	40 64299 748186

04 Transport und Aufbewahrung

04.01 Schlauchwägen

04.01.01 Premium Schlauchwagen Vollmetall

Bis zu 90 m eines 19 mm (3/4") und bis zu 120 m eines 13 mm (1/2") Wasserschlauches* können problemlos auf diesen Schlauchwagen aufgewickelt werden. Rahmen und Trommel sind aus vollverzinktem Stahl gefertigt. Dies macht den Schlauchwagen äußerst robust und stabil. Lieferumfang: Schlauchwagen inklusive Anschlussarmaturen für 13 mm (1/2") und 19 mm (3/4") Wasserschlauch. Rahmen und Trommel vollverzinkt.

Mat. No.	Bezeichnung	Lieferaufmachung	VPE in Stück	EAN-Code
14510021300	Schlauchwagen Vollmetall	Karton 56 x 50 x 51 cm	1	40 64299 748179



04.01.02 Comfort Schlauchwagen aus Metall

Auf dem Schlauchwagen aus Metall finden max. 50 m 13 mm (1/2") und max. 25 m 19 mm (3/4") Schlauch* Platz. Rahmen und Trommel sind aus vollverzinktem Stahl, die Anschlüsse aus Kunststoff. Dies macht den Schlauchwagen robust und stabil. Zusätzlich verfügt der Schlauchwagen über einen höhenverstellbaren Griff, was ein bequemes Arbeiten und eine platzsparende Aufbewahrung ermöglicht. Lieferumfang: Der Schlauchwagen wird zusammengebaut geliefert, inklusive 1 Hahnanschluss und 2 Schnellschlauchstücken für 13 mm (1/2") Schlauch. Rahmen und Trommel vollverzinkt.

Mat. No.	Bezeichnung	Lieferaufmachung	VPE in Stück	EAN-Code
14510121300	Schlauchwagen Vollmetall	Karton 45,5 x 40,5 x 58,5 cm	1	40 64299 748162



* Diese Angabe ist abhängig vom Schlauchaußendurchmesser, Abweichungen sind möglich.

04.01.03 Comfort Schlauchwagen aus Metall inkl. Schlauch

Comfort Metallschlauchwagen (Art. 14510121300) inkl. 1/2" 30 m SLIDE LINE sowie 1,5 m Anschlussgarnitur für den Anschluss am Wasserhahn und einer Brause mit passenden Anschlussarmaturen. Der Schlauchwagen wird zusammengebaut geliefert, Schlauch und Armaturen sind montiert.

Mat. No.	Bezeichnung	Lieferaufmachung	VPE in Stück	EAN-Code
14510221330	Schlauchwagen Set	Karton 45 x 42 x 60 cm	1	40 64299 748155



04.01.04 Comfort Schlauchwagen Kunststoff

Der Comfort Schlauchwagen bietet mit seinem hohen Haltegriff, der Schlauchführung sowie einer Ablagemöglichkeit (z.B. für Handschuhe) viele Annehmlichkeiten. Die Seitenscheiben sind aus Kunststoff, Bügel und Standfuß sind aus lackiertem Stahl. Transportiert werden können bis 60 m 13 mm (1/2") oder 30 m 19 mm (3/4") Schlauch*. Lieferumfang: Schlauchwagen inklusive 2 Hahnanschlüssen und 2 Schnellschlauchstücken für 13 mm (1/2") Schlauch.

Mat. No.	Bezeichnung	Liefereaufmachung	VPE in Stück	EAN-Code
14510321300	Schlauchwagen Kunststoff	Karton 55 x 38 x 57 cm	1	40 64299 748148



04.01.05 Allround Schlauchwagen Kunststoff

Es können bis zu 60 m eines 13 mm (1/2") und bis zu 30 m eines 19 mm (3/4") Wasser-schlauches* auf den Schlauchwagen gewickelt werden. Bügel und Standfuß sind aus lackiertem Stahl, die Seitenscheiben aus Kunststoff. Besonders komfortabel: Der Griff ist höhenverstellbar und verspricht dadurch bequemes Arbeiten. Lieferumfang: Schlauchwagen inklusive 2 Hahnanschlüssen und 2 Schnellschlauchstücken für 13 mm (1/2") Schlauch.

Mat. No.	Bezeichnung	Liefereaufmachung	VPE in Stück	EAN-Code
14510421300	Schlauchwagen Kunststoff	Karton 49 x 13 x 36 cm	1	40 64299 748131



04.02 Schlauchhalter

04.02.01 Allround Schlauchhalter Kunststoff

Genau wie beim Schlauchwagen sind beim Allround Schlauchhalter die Bügel und der Standfuß aus lackiertem Stahl, die Seitenscheiben aus Kunststoff gefertigt. Geeignet für den Transport von 50 m 13 mm (1/2") oder 25 m 19 mm (3/4") Schlauch*. Lieferumfang: Schlauchhalter inklusive 2 Hahnanschlüssen und 2 Schnellschlauchstücken für 13 mm (1/2") Schlauch.

Mat. No.	Bezeichnung	Liefereaufmachung	VPE in Stück	EAN-Code
14520021300	Schlauchhalter Kunststoff	Karton 33 x 13 x 38 cm	1	40 64299 748124



04.02.02 Wandschlauchhalter Metall

Praktische Aufbewahrungsmöglichkeit für REHAU Gartenschläuche. Material: verzinkter Stahl. Lieferung erfolgt komplett mit Wandbefestigung, 2 Schrauben und 2 Dübel.

Mat. No.	Bezeichnung	Liefereaufmachung	VPE in Stück	EAN-Code
14520121400	Wandschlauchhalter Metall	lose, EAN-codiert	5	40 64299 748117



* Diese Angabe ist abhängig vom Schlauchaußendurchmesser, Abweichungen sind möglich.

04.02.03 Wandschlauchhalter Kunststoff

Praktische Aufbewahrungsmöglichkeit aus Kunststoff für den REHAU Gartenschlauch. Dübel sind im Lieferumfang enthalten.

Mat. No.	Bezeichnung	Lieferaufmachung	VPE in Stück	EAN-Code
14520221400	Wandschlauchhalter Kunststoff	lose, EAN-codiert	20	40 64299 748100



04.03 Anschlussgarnitur

04.03.01 Anschlussgarnitur PRO LINE 1/2" 1,5 m

Die Anschlussgarnitur mit der bewährten PRO LINE Qualität ist geeignet um den Schlauchwagen oder -halter an den Wasserhahn anzuschließen. Lieferumfang: Schlauch 1/2" 1,5 m inkl. 2 Schnellschlauchstücken und 1 Hahnanschluss.

Mat. No.	Bezeichnung	Lieferaufmachung	VPE in Stück	EAN-Code
10093211602	Anschlussgarnitur 13 mm (1/2") 1,5 m	377 Stück im Großkarton	1	40 64299 748940



04.04 Schlauchführungen

04.04.01 Schlauch- und Kabelführung

Die Schlauch- und Kabelführung leitet den Gartenschlauch problemlos um Hauswände und Ecken bzw. um Beete und Kanten. Die Pflanzen sind optimal geschützt.

Mat. No.	Bezeichnung	Lieferaufmachung	VPE in Stück	EAN-Code
14534021100	Schlauch- und Kabelführung	lose, EAN-codiert	25	40 64299 748094



04.04.02 Wandschlauchführung

Die Wandschlauchführung ist ideal geeignet um den Gartenschlauch um Ecken und Hauswände zu leiten. Gleichzeitig wird dabei der Schlauch geschont und vor Abrieb geschützt. Die Anbringung kann sowohl gerade als auch über Eck erfolgen. Dübel und Schrauben sind im Lieferumfang enthalten.

Mat. No.	Bezeichnung	Lieferaufmachung	VPE in Stück	EAN-Code
14534121100	Wandschlauch- führung	Pappkarte	12	40 64299 748087



04.05 Schlauchboxen

Mit den flexiblen REHAU Schlauchboxen ist ein schneller, bequemer und sauberer Schlauch-einsatz garantiert. Die integrierte Technik der Schlauchboxen sorgt für eine komfortable Handhabung des Schlauches. Und so funktioniert es: Schlauch einfach auf die gewünschte Länge ausziehen und durch kurzes Ziehen die Arretiervorrichtung aktivieren. Nach dem Bewässern reicht ein erneuter Zug am Schlauch und dieser rollt sich automatisch wieder in die Schlauchbox auf. Die REHAU Schlauchboxen lassen sich durch die mitgelieferte Halte-rung einfach an der Wand befestigen und ist so um 180° schwenkbar. Dies erlaubt den flexiblen Einsatz in jede beliebige Richtung. Der an die Schlauchboxen angebrachte Haltegriff ermöglicht einen komfortablen Transport, z.B. bei der Demontage vor dem Winter.

04.05.01 Schlauchbox

Lieferumfang: REHAU Schlauchbox mit innenliegendem Qualitätsgartenschlauch, Abmessung 13 mm (1/2"), Berstdruck 30 bar bei 20 °C, 15 m komplett montiert; 1,5 m Anschluss-schlauch mit Armaturen; Zubehör zur Befestigung an der Wand (Dübel, Schrauben, Wandhalterung); ausführliche Gebrauchsanleitung

Mat. No.	Bezeichnung	Lieferaufmachung	VPE in Stück	EAN-Code
14542021315	Schlauchbox SET	Karton ca. 38 x 46 x 22 cm	1	40 64299 748070



04.05.02 Schlauchbox

Lieferumfang: REHAU Schlauchbox mit innenliegenden Qualitätsgartenschlauch, Abmessung 13 mm (1/2"), Berstdruck 30 bar bei 20 °C, 25 m komplett montiert; 2 m Anschluss-schlauch mit Armaturen; Zubehör zu Befestigung an der Wand (Dübel, Schrauben, Wandhalterung); ausführliche Gebrauchsanleitung

Mat. No.	Bezeichnung	Lieferaufmachung	VPE in Stück	EAN-Code
14542121325	Schlauchbox SET	Karton ca. 48 x 21 x 41 cm	1	40 64299 748063



04.05.03 Schlauchbox

Lieferumfang: REHAU Schlauchbox mit innenliegenden Qualitätsgartenschlauch, Abmessung 13 mm (1/2"), Berstdruck 30 bar bei 20 °C, 35 m komplett montiert; 2 m Anschluss-schlauch mit Armaturen; Zubehör zu Befestigung an der Wand (Dübel, Schrauben, Wandhalterung); ausführliche Gebrauchsanleitung

Mat. No.	Bezeichnung	Lieferaufmachung	VPE in Stück	EAN-Code
14542221335	Schlauchbox SET	Karton ca. 50 x 28 x 45 cm	1	40 64299 748056





05 Armaturen und Zubehör

Premium: Messing, Metall | Comfort: Kunststoff | Allround: Kunststoff | Technisches Messing

05.01 Premium Anschlussarmaturen

05.01.01 Wasserstop und Schnellschlauchstücke, Messing

Armaturen zum Anschließen von Schläuchen, kompatibel zu allen marktüblichen Stecksystemen. Mit dem Wasserstop wird der Wasserdurchfluss automatisch gestoppt bzw. freigegeben. Somit entfällt der Gang zum Wasserhahn beim Gerätewechsel.

< 0,1% Blei,
bei unseren
Premium-
Artikeln

Mat. No.	Bezeichnung	Lieferaufmachung	VPE in Stück	EAN-Code
Schnellschlauchstück				
14611021100	für 13 mm (1/2") Schlauch	Pappkarte	10	40 64299 748049
14611121100	für 19 mm (3/4") Schlauch	Pappkarte	10	40 64299 748032
Wasserstop				
14611221100	für 13 mm (1/2") Schlauch	Pappkarte	10	40 64299 748025
14611321100	für 19 mm (3/4") Schlauch	Pappkarte	10	40 64299 748018



05.01.02 Hahnanschluss, Geräteeinschraubstück, 2-Wege-Verteiler, Messing

Eine perfekte Kombi: Systemanschluss an den Wasserhahn G 26,5 mm (G 3/4", Material-Nr. 14943821200, 14943621200) oder G 33,3 mm (G 1" Material-Nr. 14943921200) bzw. Wasserhahn mit Kugelventil G 26,5 mm (G 3/4", Material-Nr. 14944121200).

Mat. No.	Bezeichnung	Lieferaufmachung	VPE in Stück	EAN-Code
1 Hahnanschluss				
14611421100	G 26,5 mm (G 3/4")	Pappkarte	10	40 64299 748001
14611521100	G 33,3 mm (G 1")	Pappkarte	10	40 64299 747998
2 Geräteeinschraubstück				
14611621100	G 26,5 mm (G 3/4")	Pappkarte (2 Stück)	10	40 64299 747981
3 2-Wege-Verteiler				
14611721100	G 26,5 mm (G 3/4")	Pappkarte	5	40 64299 747974



05.01.03 Y-Verbinder, Messing

Für das problemlose Verbinden von Schläuchen: Mit dem Y-Verbinder aus Messing lässt sich schnell und einfach der Wasserfluss in zwei Richtungen teilen, z.B. gleichzeitig Rasen sprengen und brausen.

Mat. No.	Lieferaufmachung	VPE in Stück	EAN-Code
14611821100	Pappkarte	10	40 64299 747967



05.01.04 Doppelkupplung, Messing

Die Doppelkupplung dient zur schnellen Schlauchverlängerung mit Schnellschlauchstück (Material-Nr. 14611021100, 14611121100) und/oder Wasserstop (Material-Nr. 14611221100, 14611321100).

Mat. No.	Lieferaufmachung	VPE in Stück	EAN-Code
14611921100	Pappkarte	10	40 64299 747950



05.02 Premium Sets

05.02.01 Grundausrüstung, Messing

Alles im Set: Die Messing-Grundausrüstung besteht aus Hahnanschluss (G 26,5mm (G3/4")), Schnellschlauchstück, Wasserstop und Spritze.

Mat. No.	Bezeichnung	Lieferaufmachung	VPE in Stück	EAN-Code
14640021100	für 13 mm (1/2") Schlauch	Pappkarte	10	40 64299 747875
14640121100	für 19 mm (3/4") Schlauch	Pappkarte	10	40 64299 747868



05.03 Premium Brausen

05.03.01 Multifunktionsbrause in Metallausführung

Hochwertige, robuste Armaturen mit Lamellengriff, zur manuellen Bewässerung, kompatibel mit allen marktüblichen Stecksystemen.

Mat. No.	Lieferaufmachung	VPE in Stück	EAN-Code
Multifunktionsbrause, 6 Wasserstrahlformen			
14620021100	Pappkarte	5	40 64299 747943



05.03.02 Verstellbare Profi-Spritze in Metallausführung

Hochwertige, robuste Armaturen mit Lamellengriff, zur manuellen Bewässerung, kompatibel mit allen marktüblichen Stecksystemen.

Mat. No.	Lieferaufmachung	VPE in Stück	EAN-Code
Impulsspritze			
14620121100	Pappkarte	5	40 64299 747936

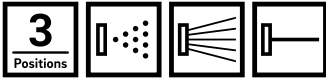

05.03.03 Gießstab mit beweglichem Kopf

Hochwertiger, robuster Gießstab mit 10 Wasserstrahlformen. Ausgezeichnet geeignet für die Bewässerung von Blumenampeln oder höher angebrachten Blumenkästen.

Mat. No.	Lieferaufmachung	VPE in Stück	EAN-Code
14620221100	Pappkarte	5	40 64299 747929



05.03.04 Spritze, Messing

Die Messing-Spritze ist vom Sprüh- bis zum Vollstrahl stufenlos verstellbar.

Mat. No.	Lieferaufmachung	VPE in Stück	EAN-Code
14620321100	Pappkarte	10	40 64299 747912



05.04 Premium Regner

05.04.01 Impulsregner

Schwerer Zink- und Messing-Regner zum kreisrunden Bewässern von Flächen und Kreissegmenten mit einem Maximaldurchmesser von bis zu 15 m (Wasserdruck ca. 2–3 bar), was einer Fläche von ca. 175 m² entspricht. Der hochwertige Messingregner mit seinem robusten Erdspieß aus Metall kann über die beiden Stellringe jeden beliebigen Kreisausschnitt von 0 bis 360 Grad optimal bewässern. Mit dem Standardkupplungsstecker Innengewinde 26,5 mm (G 3/4") lässt er sich problemlos an alle marktüblichen Kunststoffbewässerungssysteme anschließen. Max. Sprengbereich: 15 m im Durchmesser.



Mat. No.	Lieferaufmachung	VPE in Stück	EAN-Code
14631221100	Pappkarte	10	40 64299 747882

05.05 Comfort Anschlussarmaturen

05.05.01 Anchlusssteile

Armaturen zum Anschließen von Schläuchen, mit Softeinlagen und Griffmulden, kompatibel zu allen marktgängigen Stecksystemen.

Mat. No.	Bezeichnung	Lieferaufmachung	VPE in Stück	EAN-Code
1 Schnellschlauchstück				
14711021100	für 13 mm (1/2") Schlauch	Pappkarte	10	40 64299 747851
14711121100	für 19 mm (3/4") Schlauch	Pappkarte	10	40 64299 747844
2 Wasserstop				
14711221100	für 13 mm (1/2") Schlauch	Pappkarte	10	40 64299 747837
14711321100	für 19 mm (3/4") Schlauch	Pappkarte	10	40 64299 747820
3 Hahnanschluss				
14711421100	G 26,5 mm (G 3/4") und G 33,3 mm (G 1")	Pappkarte	10	40 64299 747813



05.06 Comfort Brausen

05.06.01 Multifunktionsbrause

Kompatibel zu allen marktgängigen Stecksystemen, mit 8 verschiedenen Sprühformen, Einhand-Bedienfunktion.

Mat. No.	Lieferaufmachung	VPE in Stück	EAN-Code
14720021100	Pappkarte	5	40 64299 747806



05.06.02 Multifunktionsbrause

Kompatibel zu allen marktgängigen Stecksystemen, mit 3 verschiedenen Sprühformen. Die Sprühformen lassen sich mühelos mit einer Hand durch den Regler einstellen.

Mat. No.	Lieferaufmachung	VPE in Stück	EAN-Code
14720121100	Pappkarte	4	40 64299 747790



05.06.03 Impulsspritze

Kompatibel zu allen marktgängigen Stecksystemen, der Sprühstrahl ist stufenlos verstellbar, Einhand-Bedienfunktion.

Mat. No.	Lieferaufmachung	VPE in Stück	EAN-Code
14720221100	Pappkarte	5	40 64299 747783



05.07 Allround Anschlussarmaturen

05.07.01 Anslussteile

Armaturen zum Anschließen von Schläuchen, kompatibel zu allen marktüblichen Kunststoffsystemen. Abmessung für 13 mm (1/2") auch geeignet für den Anschluss von 15 mm (5/8") Schläuchen.

Mat. No.	Bezeichnung	Lieferrufmachung	VPE in Stück	EAN-Code
1 Schnellschlauchstück				
14810021100	für 13 mm (1/2") Schlauch	Pappkarte	10	40 64299 747769
14810021200	für 13 mm (1/2") Schlauch	lose, mit EAN-Etikett	10	40 64299 747752
14810121100	für 19 mm (3/4") Schlauch	Pappkarte	10	40 64299 747738
14810121200	für 19 mm (3/4") Schlauch	lose, mit EAN-Etikett	10	40 64299 747721
2 Wasserstop				
14810221100	für 13 mm (1/2") Schlauch	Pappkarte	10	40 64299 747707
14810221200	für 13 mm (1/2") Schlauch	lose, mit EAN-Etikett	10	40 64299 747691
14810321100	für 19 mm (3/4") Schlauch	Pappkarte	10	40 64299 747677
14810321200	für 19 mm (3/4") Schlauch	lose, mit EAN-Etikett	10	40 64299 747660



05.07.02 Hahnanschlüsse

1 Hahnanschluss G 26,5 mm (G 3/4")

2 Hahnanschluss G 33,3 mm (G 1") mit Reduzierstück auf G 26,5 mm (G 3/4") und G 21 mm (G 1/2").

3 Universal-Hahnanschluss für Wasserhähne ohne Gewinde mit Außendurchmesser 14–17 mm.

Mat. No.	Lieferrufmachung	VPE in Stück	EAN-Code
1 Hahnanschluss			
14810421100	Pappkarte	10	40 64299 747646
14810421200	lose, mit EAN-Etikett	10	40 64299 747639
2 Hahnanschluss mit Reduzierstück			
14810521100	Pappkarte	10	40 64299 747615
14810521200	lose, mit EAN-Etikett	10	40 64299 747608
3 Universal-Hahnanschluss			
14810621100	Pappkarte	10	40 64299 747592



05.07.03 Winkelhahnanschluss

Der Winkelhahnanschluss verhindert ein Abknicken des Schlauches am Wasserhahn. Mittels Gelenk kann der Winkelhahnanschluss kreisförmig um 360° gedreht und zusätzlich im 45° Winkel positioniert werden (mit Innengewinde G 26,5 mm (G 3/4")).



Mat. No.	Lieferrufmachung	VPE in Stück	EAN-Code
14810721100	Pappkarte	10	40 64299 747585

05.07.04 System-Verbinder

Armaturen zum Anschließen von Schläuchen, kompatibel zu allen marktüblichen Kunststoffsystemen.

Mat. No.	Bezeichnung	Lieferrufmachung	VPE in Stück	EAN-Code
1 2-Wege-Verteiler				
14810921100	G 26,5 mm (G 3/4")	Pappkarte	5	40 64299 747554
2 Geräteinschraubstück				
14810821100	G 26,5 mm (G 3/4")	Pappkarte (2 Stück)	10	40 64299 747578
14810821200	G 26,5 mm (G 3/4")	lose, mit EAN-Etikett	10	40 64299 747561
3 Doppelkupplung				
14811121100	-	Pappkarte	10	40 64299 747523
14811121200	-	lose, mit EAN-Etikett	10	40 64299 747516
4 Schlauchreparaturstück				
14811221100	für 13 mm (1/2") Schlauch	Pappkarte	10	40 64299 747509
14811221200	für 13 mm (1/2") Schlauch	lose, mit EAN-Etikett	10	40 64299 747493
14811321100	für 19 mm (3/4") Schlauch	Pappkarte	10	40 64299 747486
14811321200	für 19 mm (3/4") Schlauch	lose, mit EAN-Etikett	10	40 64299 747479
5 Y-Verbinder				
14811021100	-	Pappkarte	10	40 64299 747547
14811021200	-	lose, mit EAN-Etikett	10	40 64299 747530



05.07.05 Durchflussminderer

Mit dem Durchflussminderer kann der Wasserdurchfluss reduziert werden (Stufen: Aus - 1/4 - 1/2 - 3/4 - Voll). Ideal geeignet, um bei Tropf- und Perlschläuchen den richtigen Wasserdruck einzustellen.

Mat. No.	Lieferaufmachung	VPE in Stück	EAN-Code
14811421100	Pappkarte	10	40 64299 747462



05.07.06 Profi Anschlussarmaturen

Die Profi Anschlussarmaturen, geeignet für 19 mm (3/4") Wasserschläuche, erhöhen den Wasserdurchfluss um bis zu 25 %. Bitte beachten: Dieses System ist nicht kompatibel zu den marktgängigen Stecksystemen.



Mat. No.	Bezeichnung	Lieferaufmachung	VPE in Stück	EAN-Code
1 Profi Schnellschlauchstück				
14850221100	19 mm (3/4")	Pappkarte	10	40 64299 747301
2 Profi Hahnanschluss				
14850321100	G 33,3 mm (1") und G 26,5 mm (3/4")	Pappkarte	10	40 64299 747295
3 Profi Geräteeinschraubstück				
14850421100	G 26,5 mm (3/4")	Pappkarte	10	40 64299 747288



05.08 Allround Sets

05.08.01 Grundausrüstung

Bestehend jeweils aus Hahnanschluss (G 26,5 mm (3/4")) mit Reduzierstück auf G 21 mm (1/2"), Schnellschlauchstück, Wasserstop und Spritze, kompatibel zu allen marktüblichen Kunststoff-Systemen. Grundausrüstung für 13 mm (1/2") auch geeignet für den Anschluss von 15 mm (5/8") Schläuchen.

Mat. No.	Bezeichnung	Lieferaufmachung	VPE in Stück	EAN-Code
14840021100	für 13 mm (1/2") Schlauch	Pappkarte	10	40 64299 747349
14840121100	für 19 mm (3/4") Schlauch	Pappkarte	10	40 64299 747332



05.08.02 Profi Grundausrüstung

Bestehend aus: 2x Schnellschlauchstück, 1x Hahnanschluss, 1x Spritze, 1x Geräteeinschraubstück. Geeignet für den Anschluss an 19 mm (3/4") Schläuchen. Bitte beachten: Dieses System ist nicht kompatibel zu den marktgängigen Stecksystemen.

Mat. No.	Lieferaufmachung	VPE in Stück	EAN-Code
14850021100	Pappkarte	10	40 64299 747325



05.09 Allround Brausen

Armaturen zur manuellen Bewässerung, kompatibel zu allen marktüblichen Kunststoff-Systemen.

05.09.01 Multifunktionsbrause, 7 Wasserstrahlformen

Das Wasser kann einhändig über den Hebel reguliert werden und das Gehäuse aus Metall macht die Brause äußerst robust.

Mat. No.	Lieferaufmachung	VPE in Stück	EAN-Code
14824021100	Pappkarte	5	40 64299 747455



05.09.02 Impulsspritze

Das Wasser kann einhändig über den Hebel reguliert werden und das Gehäuse aus Metall macht die Brause äußerst robust.

Mat. No.	Lieferaufmachung	VPE in Stück	EAN-Code
14824121100	Pappkarte	5	40 64299 747448



05.09.03 Spritzpistole

Die Spritzpistole eignet sich ideal als „Euterbrause“ für die Landwirtschaft.

Mat. No.	Lieferaufmachung	VPE in Stück	EAN-Code
14824221100	Pappkarte	5	40 64299 747431



05.09.04 Spritze

Die Spritze ist vom Sprüh- bis zum Vollstrahl stufenlos verstellbar.

Mat. No.	Lieferaufmachung	VPE in Stück	EAN-Code
14824321100	Pappkarte	10	40 64299 747424
14824321200	lose, mit EAN-Etikett	10	40 64299 747417



05.09.05 Profi Spritze

Die Profi-Spritze ist vom Sprüh- bis zum Vollstrahl stufenlos verstellbar und erhöht den Wasserdurchfluss (in Kombination mit den Profi-Anschlussarmaturen) um bis zu 25 %.

Mat. No.	Lieferaufmachung	VPE in Stück	EAN-Code
14850121100	Pappkarte	10	40 64299 747318



05.10 Allround Regner

05.10.01 Viereckregner, 18 Loch

Regner zum viereckigen Bewässern von Flächen, wobei die Sprühbreite beim Viereckregner individuell verändert werden kann. Anschließbar an alle marktüblichen Kunststoff-Systeme. Gehäuse aus schlagfestem Kunststoff, Aluminium-Düsenbogen mit 18 Sprühöffnungen, drehbare Anschlussüberwurfmutter, 26,5 mm (3/4") Innengewinde mit Standardkupplungsstecker, max. Beregnungsfläche: 150 m², max. Sprengbereich: 14 m.

Mat. No.	Lieferaufmachung	VPE in Stück	EAN-Code
14830021300	Karton	1	40 64299 747394



05.10.02 Flächenregner, 8-fach verstellbar

Beim Flächenregner lassen sich 8 verschiedene Sprühbilder individuell einstellen. An alle marktüblichen Kunststoff-Systeme anschließbar.

Mat. No.	Lieferaufmachung	VPE in Stück	EAN-Code
14830121100	Pappkarte	5	40 64299 747387

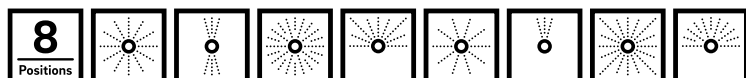

05.10.03 Kreisregner

Mit dem Kreisregner Trio lässt sich der Sprengbereich stufenlos über Präzisionsdüsen einstellen. Max. Beregnungsfläche: 175 m², max. Sprengbereich: 15 m im Durchmesser.

Mat. No.	Lieferaufmachung	VPE in Stück	EAN-Code
14830221100	Pappkarte	5	40 64299 747370



05.10.04 Kreisregner mit Erdspeiß

Regner zur kreisrunden Bewässerung von Flächen oder jeden beliebigen Kreisausschnitt von 5 bis 360 Grad. Anschließbar an alle marktüblichen Kunststoffsysteme, max. Beregnungsfläche: 113 m², max. Sprengbereich: 6 m.

Mat. No.	Lieferaufmachung	VPE in Stück	EAN-Code
14830321100	Pappkarte	10	40 64299 747363

**05.10.05 Regner mit Erdspeiß, 5-fach verstellbar**

Regner mit 5 verschiedenen Sprühformen zur kreisrunden Bewässerung einer Fläche. Anschließbar an alle marktüblichen Kunststoffsysteme.

Mat. No.	Lieferaufmachung	VPE in Stück	EAN-Code
14830421100	Pappkarte	10	40 64299 747356

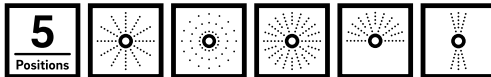

05.11 Technisches Messing

05.11.01 Schnellkupplungsschlauchstück

Schnellkupplung mit Klauenverschluss (handelsüblicher Klauenabstand 40 mm) aus Pressmessing mit NBR-Dichtung zum einfachen und schnellen Anschluss von Schläuchen an alle Schnellkupplungsteile.

Mat. No.	Bezeichnung	Lieferaufmachung	VPE in Stück	EAN-Code
14910021200	für 13 mm (1/2") Schlauch	lose, EAN-codiert	10	40 64299 747271
14910121200	für 19 mm (3/4") Schlauch	lose, EAN-codiert	10	40 64299 747264
14910221200	für 25 mm (1") Schlauch	lose, EAN-codiert	10	40 64299 747257
14910321200	für 32 mm (1 1/4") Schlauch	lose, EAN-codiert	5	40 64299 747240
14910421200	für 38 mm (1 1/2") Schlauch	lose, EAN-codiert	5	40 64299 747233



05.11.02 Schnellkupplungsschlauchstück, drehbar

Schnellkupplung mit Klauenverschluss (handelsüblicher Klauenabstand 40 mm) aus Pressmessing mit NBR-Dichtung zum einfachen und schnellen Anschluss von Schläuchen an alle Schnellkupplungsteile. Zur Verhinderung eines Verdrehens des Schlauchs lässt sich die Schlauchtülle zusätzlich 360° drehen.

Mat. No.	Bezeichnung	Lieferaufmachung	VPE in Stück	EAN-Code
14910521200	für 13 mm (1/2") Schlauch	lose, EAN-codiert	10	40 64299 747226
14910621200	für 19 mm (3/4") Schlauch	lose, EAN-codiert	10	40 64299 747219
14910721200	für 25 mm (1") Schlauch	lose, EAN-codiert	10	40 64299 747202



05.11.03 Schnellkupplungsschlauchstück, schraubbar

Schnellkupplung mit Klauenverschluss (handelsüblicher Klauenabstand 40 mm) aus Pressmessing mit NBR-Dichtung zum einfachen und schnellen Anschluss an alle Schnellkupplungsteile. Mittels des Schraubanschlusses mit Überwurfmutter lässt sich der Schlauch problemlos einbinden. Eine zusätzliche Schlauchschelle ist nicht notwendig.

Mat. No.	Bezeichnung	Lieferaufmachung	VPE in Stück	EAN-Code
14910821200	für 13 mm (1/2") Schlauch	lose, EAN-codiert	5	40 64299 747196
14910921200	für 19 mm (3/4") Schlauch	lose, EAN-codiert	5	40 64299 747189



05.11.04 Schnellkupplung, Außengewinde

Schnellkupplung mit Klauenverschluss (handelsüblicher Klauenabstand 40 mm) aus Pressmessing mit NBR-Dichtung zum Verschrauben mit Anschlüssen bzw. Anschlusssteilen mit Innengewinde (z.B. Pumpen, Messingarmaturen, etc.).

Mat. No.	Bezeichnung	Lieferaufmachung	VPE in Stück	EAN-Code
14911021200	G 21 mm (G 1/2")	lose, EAN-codiert	10	40 64299 747172
14911121200	G 26,5 mm (G 3/4")	lose, EAN-codiert	10	40 64299 747165
14911221200	G 33,3 mm (G 1")	lose, EAN-codiert	10	40 64299 747158
14911321200	G 42 mm (G 1 1/4")	lose, EAN-codiert	10	40 64299 747141
14911421200	G 47,9 mm (G 1 1/2")	lose, EAN-codiert	5	40 64299 747134

**05.11.05 Schnellkupplung, Innengewinde**

Schnellkupplung mit Klauenverschluss (handelsüblicher Klauenabstand 40 mm) aus Pressmessing mit NBR-Dichtung zum Verschrauben mit Anschlüssen bzw. Anschlusssteilen mit Außengewinde (z.B. Pumpen, Wasserhähne, etc.).

Mat. No.	Bezeichnung	Lieferaufmachung	VPE in Stück	EAN-Code
14911521200	G 21 mm (G 1/2")	lose, EAN-codiert	10	40 64299 747127
14911621200	G 26,5 mm (G 3/4")	lose, EAN-codiert	10	40 64299 747110
14911721200	G 33,3 mm (G 1")	lose, EAN-codiert	10	40 64299 747103
14911821200	G 42 mm (G 1 1/4")	lose, EAN-codiert	10	40 64299 747097
14911921200	G 47,9 mm (G 1 1/2")	lose, EAN-codiert	5	40 64299 747080



05.11.06 Schnellkupplung Abzweigstück, Verschlusskupplung, Verteilerstück

Passen perfekt zusammen:

1 Sonderteil mit Schnellkupplung inkl. Klauenverschluss (handelsüblicher Klauenabstand 40 mm) aus Pressmessing mit NBR-Dichtung zum Verzweigen von Schlauchleitungen, z.B. zum Übergang von 19 mm (3/4") Schlauch auf 2x 13 mm (1/2") Schlauch.

2 Sonderteil mit Schnellkupplung inkl. Klauenverschluss (handelsüblicher Klauenabstand 40 mm) aus Pressmessing mit NBR-Dichtung zum Verschließen des Abzweigstückes oder sonstiger Schnellkupplungsteile.

3 Sonderteil aus Pressmessing zum Verzweigen von Schlauchleitungen, verwendbar für Schnellkupplungsanschlüsse oder Schlauchverschraubungen, z.B. zum Übergang von 19 mm (3/4") Schlauch auf 2x 13 mm (1/2") Schlauch.



Mat. No.	Bezeichnung	Lieferaufmachung	VPE in Stück	EAN-Code
1 Schnellkupplung Abzweigstück				
14912021200	-	lose, EAN-codiert	5	40 64299 747073
2 Verschlusskupplung				
14912121200	-	lose, EAN-codiert	10	40 64299 747066
3 Verteilerstück				
14912221200	G 26,5 mm (G 3/4")	lose, EAN-codiert	5	40 64299 747059

05.11.07 Saug- und Hochdruckschnellkupplung

Für einen sicheren Halt: Schnellkupplung mit Klauenverschluss (handelsüblicher Klauenabstand 40 mm) aus Pressmessing mit NBR-Dichtung zum Anschließen von Saug- und Hochdruckschläuchen, gegen selbsttätiges Lösen gesichert. Max. Betriebsdruck: 40 bar, vakuumfest bis ca. 9,9 m Wassersäule.

Mat. No.	Bezeichnung	Lieferaufmachung	VPE in Stück	EAN-Code
14912321200	für 19 mm (3/4") Schlauch	lose, EAN-codiert	5	40 64299 747042
14912421200	für 25 mm (1") Schlauch	lose, EAN-codiert	5	40 64299 747035
14912521200	für 32 mm (1 1/4") Schlauch	lose, EAN-codiert	5	40 64299 747028



05.11.08 Schnellkupplungsspritze

Spritzdüse in schwerer Ausführung mit Schnellkupplung (handelsüblicher Klauenabstand 40 mm) aus Pressmessing mit NBR-Dichtung, stufenlos verstellbar vom Sprüh- bis zum Vollstrahl.

Mat. No.	Bezeichnung	Lieferaufmachung	VPE in Stück	EAN-Code
14912621200	für 13 mm (1/2") Schlauch	lose, EAN-codiert	5	40 64299 747011
14912721200	für 19 mm (3/4") Schlauch	lose, EAN-codiert	5	40 64299 747004



05.11.09 Schlauchverschraubung 1-tlg. flachdichtend

1/3-Schlauchtülle, flachdichtend, zum Anschluss von Schläuchen an Teile mit Innengewinde, z.B. an Verteilerstück 3/4" (Material-Nr. 1491221200).

Mat. No.	Bezeichnung	Lieferaufmachung	VPE in Stück	EAN-Code
14920421200	für 13 mm (1/2") Schlauch x G 26,5 mm (G 3/4")	lose, EAN-codiert	10	40 64299 746984
14920521200	für 19 mm (3/4") Schlauch x G 21 mm (G 1/2")	lose, EAN-codiert	10	40 64299 746977
14920721200	für 19 mm (3/4") Schlauch x G 26,5 mm (G 3/4")	lose, EAN-codiert	10	40 64299 746960
14920821200	für 19 mm (3/4") Schlauch x G 33,3 mm (G 1")	lose, EAN-codiert	10	40 64299 746953
14920921200	für 25 mm (1") Schlauch x G 33,3 mm (G 1")	lose, EAN-codiert	10	40 64299 746946
14921021200	für 32 mm (1 1/4") Schlauch x G 42 mm (G 1 1/4")	lose, EAN-codiert	10	40 64299 746939

**05.11.10 Schlauchverschraubung 2-tlg. flachdichtend**

2/3-Schlauchverschraubung, flachdichtend, mit Schlauchtülle und Überwurfmutter, zum Anschluss von Teilen mit Außengewinde, z.B. als Wasserhahnanschluss.

Mat. No.	Bezeichnung	Lieferaufmachung	VPE in Stück	EAN-Code
14921121200	für 13 mm (1/2") Schlauch x G 21 mm (G 1/2")	lose, EAN-codiert	10	40 64299 746922
14921221200	für 13 mm (1/2") Schlauch x G 26,5 mm (G 3/4")	lose, EAN-codiert	10	40 64299 746915
14921321200	für 13 mm (1/2") Schlauch x G 33,3 mm (G 1")	lose, EAN-codiert	10	40 64299 746908
14921421200	für 19 mm (3/4") Schlauch x G 26,5 mm (G 3/4")	lose, EAN-codiert	10	40 64299 746892
14921521200	für 19 mm (3/4") Schlauch x G 33,3 mm (G 1")	lose, EAN-codiert	10	40 64299 746885
14921621200	für 25 mm (1") Schlauch x G 33,3 mm (G 1")	lose, EAN-codiert	10	40 64299 746878
14921721200	für 25 mm (1") Schlauch x G 42 mm (G 1 1/4")	lose, EAN-codiert	10	40 64299 746861
14921821200	für 32 mm (1 1/4") Schlauch x G 42 mm (G 1 1/4")	lose, EAN-codiert	10	40 64299 746854



05.11.11 Schlauchverschraubung 3-tlg. flachdichtend

Die ideale REHAU Schlauchverbindung: 3/3-Schlauchverschraubung, flachdichtend, mit 2 Schlauchtüllen und Überwurfmutter.

Mat. No.	Bezeichnung	Lieferaufmachung	VPE in Stück	EAN-Code
14921921200	für 13 mm (1/2") Schlauch x G 26,5 mm (G 3/4")	lose, EAN-codiert	10	40 64299 746847
14922021200	für 19 mm (3/4") Schlauch x G 33,3 mm (G 1")	lose, EAN-codiert	10	40 64299 746830



05.11.12 Schlauchverschraubung 1-tlg. mit Bund und O-Ring

1/3-Schlauchtülle mit O-Ring (NBR) zum Abdichten, insbesondere zum Anschluss an Pumpen und Zwischenventile.

Mat. No.	Bezeichnung	Lieferaufmachung	VPE in Stück	EAN-Code
14922121200	für 13 mm (1/2") Schlauch x G 21 mm (G 1/2")	lose, EAN-codiert	10	40 64299 746823
14922221200	für 13 mm (1/2") Schlauch x G 26,5 mm (G 3/4")	lose, EAN-codiert	10	40 64299 746816
14922321200	für 19 mm (3/4") Schlauch x G 26,5 mm (G 3/4")	lose, EAN-codiert	10	40 64299 746809
14922421200	für 19 mm (3/4") Schlauch x G 33,3 mm (G 1")	lose, EAN-codiert	10	40 64299 746793
14922521200	für 25 mm (1") Schlauch x G 33,3 mm (G 1")	lose, EAN-codiert	10	40 64299 746786
14922621200	für 32 mm (1 1/4") Schlauch x G 42 mm (G 1 1/4")	lose, EAN-codiert	10	40 64299 746779



05.11.13 Schlauchverbinder

In schwerer Ausführung aus Messingrohr gedreht, zum Verbinden von Schläuchen gleicher Abmessung, z.B. zur Reparatur oder Leitungsverlängerung.

Mat. No.	Bezeichnung	Lieferaufmachung	VPE in Stück	EAN-Code
14922721200	für 13 mm (1/2") Schlauch	lose, EAN-codiert	10	40 64299 746762
14922821200	für 19 mm (3/4") Schlauch	lose, EAN-codiert	10	40 64299 746755
14922921200	für 25 mm (1") Schlauch	lose, EAN-codiert	10	40 64299 746748
14923021200	für 32 mm (1 1/4") Schlauch	lose, EAN-codiert	5	40 64299 746731



05.11.14 Schlauchklemmen, paarweise gebunden

Schneckenwendeklemmen nach DIN 3017 aus hochwertigem Stahl mit Alu-Zinkbeschichtung und 6-Kant mit Schlitz, zum Befestigen der Schläuche auf Schlauchtüllen.

Mat. No.	Bezeichnung	Lieferrufmachung	VPE in Stück	EAN-Code
14931521100	10–16 mm	Pappkarte	10	40 64299 746496
14931621100	12–22 mm	Pappkarte	10	40 64299 746489
14931721100	20–32 mm	Pappkarte	10	40 64299 746472
14931821100	25–40 mm	Pappkarte	10	40 64299 746465
14931921100	35–50 mm	Pappkarte	10	40 64299 746458
14932021100	40–60 mm	Pappkarte	10	40 64299 746441



05.11.15 Klemmschalen

Zum sicheren Einbinden von Saug- und Hochdruckschläuchen: Klemmschalen aus Pressmessing mit verzinkten Inbusschrauben und Muttern.

Mat. No.	Bezeichnung	Lieferrufmachung	VPE in Stück	EAN-Code
14932121200	für 19 mm (3/4") Schlauch	lose, EAN-codiert	5	40 64299 746434
14932221200	für 25 mm (1") Schlauch	lose, EAN-codiert	5	40 64299 746427
14932321200	für 32 mm (1 1/4") Schlauch	lose, EAN-codiert	4	40 64299 746410





Passende Größen für Schlauchklemmen und Klemmschalen:

Material-Nr.	Schlauchklemmengröße	Bandbreite	für Schlauchinnendurchmesser
Schlauchklemmen			
14931421100/003	8–12 mm	9 mm	6 mm (1/4") – 10 mm (3/8")
14931521100/003	10–16 mm	9 mm	10 mm (3/8") – 13 mm (1/2")
14931621100/003	12–22 mm	9 mm	13 mm (1/2") – 15 mm (5/8")
14931721100/003	20–32 mm	12 mm	19 mm (3/4") – 25 mm (1")
14931821100/003	25–40 mm	12 mm	25 mm (1") – 32 mm (1 1/4")
14931921100/003	35–50 mm	12 mm	38 mm (1 1/2") – 44 mm (1 3/4")
14932021100/003	40–60 mm	12 mm	38 mm (1 1/2") – 50 mm (2")

Klemmschale Schlauchinnendurchmesser

Passende Größen für Klemmschalen:

für 19 mm (3/4") Schlauch	18–20 mm
für 25 mm (1") Schlauch	24–26 mm
für 32 mm (1 1/4") Schlauch	31–32 mm

05.11.16 Wasserhähne

Auslaufventil mit 2-tlg. Schlauchverschraubung, flachdichtend. Max. Betriebsdruck: 8 bar.

Mat. No.	Bezeichnung	Lieferaufmachung	VPE in Stück	EAN-Code
[1] Wasserhahn mit Schlauchverschraubung, Messing blank				
14943521200	G 21 mm (G 1/2"), für 1/2" Schlauch	lose, EAN-codiert	5	40 64299 746403
14943621200	G 26,5 mm (G 3/4"), für 3/4" Schlauch	lose, EAN-codiert	5	40 64299 746397
[2] Wasserhahn mit Schlauchverschraubung, matt verchromt				
14943721200	G 21 mm (G 1/2"), für 1/2" Schlauch	lose, EAN-codiert	5	40 64299 746380
14943821200	G 26,5 mm (G 3/4"), für 3/4" Schlauch	lose, EAN-codiert	5	40 64299 746373
14943921200	G 33,3 mm (G 1"), für 1" Schlauch	lose, EAN-codiert	4	40 64299 746366



05.11.17 Wasserhahn mit Kugelventil und Schlauchverschraubung

Auslaufventil mit 2-tlg. Schlauchverschraubung, flachdichtend, matt verchromt, mit verzinktem Stahlhebel, rot lackiert. Max. Betriebsdruck: 8 bar.

Mat. No.	Bezeichnung	Lieferaufmachung	VPE in Stück	EAN-Code
14944021200	G 21 mm (G 1/2")	lose, EAN-codiert	5	40 64299 746359
14944121200	G 26,5 mm (G 3/4")	lose, EAN-codiert	5	40 64299 746342

**05.11.18 Kugelhahn**

Kugelhahn, matt verchromt, mit kunststoffüberzogenem Stahlhebel, zur schnellen Freigabe der vollen Wassermenge, nur geeignet für Wasserleitungen. Max. Betriebsdruck: 25 bar.

Mat. No.	Bezeichnung	Lieferaufmachung	VPE in Stück	EAN-Code
14944221200	IG 21 mm (IG 1/2")	lose, EAN-codiert	5	40 64299 746335
14944321200	IG 26,5 mm (IG 3/4")	lose, EAN-codiert	5	40 64299 746328
14944421200	IG 33,3 mm (IG 1")	lose, EAN-codiert	5	40 64299 746311

**05.11.19 Fußventil mit Tülle**

Das Zwischenventil mit Schließfeder verhindert den Rückfluss und ist in jeder Einbaustellung funktionsfähig sowie beständig gegen Wasser, Öl, Benzin und Kerosin. Der feinmaschige und rostfreie Edelstahlsaugkorb mit Außengewinde aus Teflon (PTFE) ist in das Zwischenventil eingeschraubt.

Fußventil = Zwischenventil und Saugkorb

Tülle = Schlauchverschraubung 1-tlg. mit Bund und O-Ring

Mat. No.	Bezeichnung	Lieferaufmachung	VPE in Stück	EAN-Code
14923121200	für 19 mm (3/4") Schlauch	lose, EAN-codiert	5	40 64299 746724
14923221200	für 25 mm (1") Schlauch	lose, EAN-codiert	5	40 64299 746717
14923321200	für 32 mm (1 1/4") Schlauch	lose, EAN-codiert	4	40 64299 746700



05.11.20 Zwischenventil

Das federbelastete Zwischenventil mit Ventilkugel aus Polyamid (PA) und Sitzdichtung aus Nitrilkautschuk (NBR) verhindert ein Zurücklaufen des angesaugten Mediums und ist in jeder Einbaustellung funktionsfähig. Geeignet ist der Artikel für Wasser, Öl, Benzin, Kerosin und Druckluft. Max. Einsatztemperatur: 100 °C.

Mat. No.	Bezeichnung	Lieferaufmachung	VPE in Stück	EAN-Code
14923421200	IG 26,5 mm (IG 3/4")	lose, EAN-codiert	5	40 64299 746694
14923521200	IG 33,3 mm (IG 1")	lose, EAN-codiert	5	40 64299 746687
14923621200	IG 42 mm (IG 1 1/4")	lose, EAN-codiert	5	40 64299 746670



05.11.21 Saugkorb

Feinmaschiger und rostfreier Edelstahlsaugkorb mit Außengewinde aus ABS zum Einschrauben in Zwischenventile.

Mat. No.	Bezeichnung	Lieferaufmachung	VPE in Stück	EAN-Code
14923721200	G 26,5 mm (G 3/4")	lose, EAN-codiert	5	40 64299 746663
14923821200	G 33,3 mm (G 1")	lose, EAN-codiert	5	40 64299 746656
14923921200	G 42 mm (G 1 1/4")	lose, EAN-codiert	5	40 64299 746649



05.11.22 Gewindenippel

Messingnippel, beidseitig mit Außengewinde, Einsatz z.B. für Pumpen.

Mat. No.	Bezeichnung	Lieferaufmachung	VPE in Stück	EAN-Code
14924021200	26,5 mm (3/4") AG x 21 mm (1/2") AG	lose, EAN-codiert	5	40 64299 746632
14924121200	26,5 mm (3/4") AG x 26,5 mm (3/4") AG	lose, EAN-codiert	5	40 64299 746625
14924221200	33,3 mm (1") AG x 26,5 mm (3/4") AG	lose, EAN-codiert	5	40 64299 746618
14924321200	33,3 mm (1") AG x 33,3 mm (1") AG	lose, EAN-codiert	5	40 64299 746601
14924421200	42 mm (1 1/4") AG x 33,3 mm (1") AG	lose, EAN-codiert	5	40 64299 746595



05.11.23 Gewindenippel

Messingnippel mit Innen- und Außengewinde kombiniert, zur Gewindereduzierung, Einsatz z.B. für Pumpen und andere Verschraubungen.

Mat. No.	Bezeichnung	Lieferaufmachung	VPE in Stück	EAN-Code
14924521200	26,5 mm (3/4") AG x 21 mm (1/2") IG	lose, EAN-codiert	5	40 64299 746588
14924621200	26,5 mm (3/4") AG x 33,3 mm (1") IG	lose, EAN-codiert	5	40 64299 746571
14924721200	33,3 mm (1") AG x 26,5 mm (3/4") IG	lose, EAN-codiert	5	40 64299 746564
14924821200	42 mm (1 1/4") AG x 33,3 mm (1") IG	lose, EAN-codiert	5	40 64299 746557



05.11.24 Regentonnenanschluss

Anschluss zur Wasserentnahme aus der Regentonne. Geeignet zum Anschließen von Auslaufventilen oder Schlauchverbindungen.

Mat. No.	Bezeichnung	Lieferaufmachung	VPE in Stück	EAN-Code
14924921200	26,5 mm (3/4") AG x 21 mm (1/2") IG	lose, EAN-codiert	10	40 64299 746540
14925021200	33,3 mm (1") AG x 26,5 mm (3/4") IG	lose, EAN-codiert	10	40 64299 746533



05.11.25 Dichtungen

Ersatzdichtungen aus Nitrilkautschuk (NBR) für alle Messingschnellkupplungen oder Schlauchverschraubungen aus Messing. Max. Einsatztemperatur: 100 °C.

Mat. No.	Bezeichnung	Lieferaufmachung	VPE in Stück	EAN-Code
1 Ersatzdichtung Schnellkupplung, paarweise gebunden				
14912821200	2 x	lose, EAN-codiert	10	40 64299 746991
2 Gummidichtung				
14925121200	5 x für G 21 mm (1/2")	lose, EAN-codiert	10	40 64299 746526
14925221200	5 x für G 26,5 mm (3/4")	lose, EAN-codiert	10	40 64299 746519





REHAU
PREMIUM

0 2220 11111

0 2220 11111



06 Saug- und Förderschläuche

Art.- seite	Produkt	Wasser, flüssig- keiten	Fettfreie Lebens- mittel	Hydro- lyse und mikroben- beständig	Luft, Rauch, Medien Gase	Abrasiv- e Medien	Fäkalien, Gülle, Ab- wasser	UV- und Witte- rungs- beständig	Ölbe- ständig	Geruchs- dicht	Flamm- hem- mend	Anti- statisch	Hohe Vakuum- bestän- digkeit	Trink- wasser	Milch (ab DN 40)
58	RAUSPIRAFLEX garden	+						+							
59	RAUSPIRAFLEX garden set	+													
60	RAUSPIRAFLEX pond	+						+							
61	RAUSPIRAFLEX pondtec	+						+							
62	RAUSPIRAFLEX seedtec						+	+							
63	RAUSPIRAFLEX aquatec														+
63	RAUSPIRAFLEX liquitec heavy	+	+												
64	RAUSPIRAFLEX metal	+	+			+							+		+
65	RAUSPIRAFLEX pellet therm					+						+			
66	RAUSPIRAFLEX sanitary	+				+	+			+					
66	RAUSPIRAFLEX toitec	+				+	+	+					+		
67	RAUSPIRAFLEX whirltec	+													
68	RAUSPIRAFLEX standard	+													
69	RAUSPIRAFLEX wavetec	+				+									
70	RAUSPIRAFLEX wavetec PUR	+				+	+								
71	RAUSPIRAFLEX PUR metal abrasiv		+	+	+	+			+						(+)
73	RAUSPIRAFLEX PUR metal flameproof					+	+		+		+				(+)

Diese Tabelle dient zur schnellen Zuordnung der Produkte. Genauere Beschreibungen sind auf den jeweiligen Artikelseiten und in den entsprechenden Technischen Lieferbedingungen (TLV) zu finden.

(+) Auf Anfrage lieferbar

06.01 RAUSPIRAFLEX garden

Eigenschaften

- Gute Beobachtung des Fördermediums möglich
- Innen glatt zur Vermeidung von Ablagerungen
- Außen leicht gewellt für hohe Flexibilität
- Knickfest durch die Spirale
- UV-beständig

Anwendung

- Zur Förderung von klarem Wasser und Schmutzwasser
- Als Saugschlauch für Garten- und Teichpumpen im Hobbybereich
- Besonders geeignet für Be- und Entwässerung
- Für leichte Anwendungen in Industrie, Landwirtschaft und Garten



Material

grün-transparentes Weich-PVC
elfenbeinfarbige Hart-PVC-Spirale

Temperaturbeständigkeit

-10 °C bis +60 °C

Mat. No.	Innen-Ø mm	Wandstärke mm	Vakuum m WS (bei 20 °C)	Biegeradius mm (bei 20°C)	Rollenlänge m	EAN-Code
10766901004	19	2,6	7,0	85	25	40 07360 016173
10766901005	19	2,6	7,0	85	50	40 07360 018375
10767501001	22	2,6	7,0	100	50	40 07360 018368
10767001003	25	2,6	7,0	105	25	40 07360 016180
10767001005	25	2,6	7,0	105	50	40 07360 018382
10767101002	32	3,1	7,0	125	25	40 07360 018399
10767101004	32	3,1	7,0	125	50	40 07360 016197
10767201002	38	3,4	7,0	150	25	40 07360 018405
10767201003	38	3,4	7,0	150	50	40 07360 016890

Für weitere technische Informationen beachten Sie bitte unsere Technische Lieferbedingung 12T/030.

Lieferbar auf Spulen passend zum REHAU Schlauchcenter

Mat. No.	Innen-Ø mm	Wandstärke mm	Vakuum m WS (bei 20 °C)	Biegeradius mm (bei 20°C)	Rollenlänge m	EAN-Code
10766901200	19	2,6	7,0	85	35	40 07360 301033
10767001200	25	2,6	7,0	105	50	40 07360 301040
10767101200	32	3,1	7,0	125	35	40 07360 301057

Für weitere technische Informationen beachten Sie bitte unsere Technische Lieferbedingung 12T/030.



06.02 RAUSPIRAFLEX garden set

Eigenschaften

- Gute Beobachtung des Fördermediums möglich
- Innen glatt zur Vermeidung von Ablagerungen
- Außen leicht gewellt für hohe Flexibilität
- Knickfest durch die Spirale
- Komplett anschlussfertig montiert mit Kunststoff oder Messingarmaturen

Anwendung

- Zur Förderung von klarem Wasser und Schmutzwasser
- Ansaugschlauchset für Gartenpumpen und Hauswasserwerke
- Besonders geeignet für leichte Anwendungen im Garten



Material

grün-transparentes Weich-PVC
weiße Hart-PVC-Spirale

Temperaturbeständigkeit

-10 °C bis +60 °

Mit Messingarmaturen

Mat. No.	Innen-Ø mm	Wandstärke mm	Vakuum m WS (bei 20 °C)	Biegeradius mm (bei 20 °C)	Rollenlänge m	EAN-Code
12885541001	25	2,6	7,0	105	7	40 07360 341176

Mit Kunststoffarmaturen

Mat. No.	Innen-Ø mm	Wandstärke mm	Vakuum m WS (bei 20 °C)	Biegeradius mm (bei 20 °C)	Rollenlänge m	EAN-Code
12602791001	22	2,6	7,0	100	7	40 07360 037413

Für weitere technische Informationen beachten Sie bitte unsere Technische Lieferbedingung 12T/030.

06.03 RAUSPIRAFLEX pond

Eigenschaften

- Lichtundurchlässige und UV-beständige Ausführung zur Vermeidung der Algenbildung
- Innen glatt zur Vermeidung von Ablagerungen
- Außenliegende Hart-PVC-Spirale für sehr hohe Flexibilität
- Einfaches Verlegen auch um Ecken ohne Abknicken
- Sehr leichter Teichschlauch

Anwendung

- Optimal geeignet zum Durchleiten von Teichwasser
- Geeignet für Bachläufe und Teichfilter



Material

schwarz-gedecktes Weich-PVC
graue Hart-PVC-Spirale

Temperaturbeständigkeit

-5 °C bis +60 °C

Mat. No.	Innen-Ø mm	Wandstärke mm	Vakuum m WS (bei 20 °C)	Biegeradius mm (bei 20 °C)	Rollenlänge m	EAN-Code
10778641025	19	0,6	3,0	19	25	40 07360 348991
10778741025	25	0,6	3,0	25	25	40 07360 349004
10778841025	32	0,7	3,0	32	25	40 07360 349011
10778941025	38	0,8	3,0	38	25	40 07360 349028

Für weitere technische Informationen beachten Sie bitte unsere Technische Lieferbedingung 12T/036.

Lieferbar auch auf Spulen passend zum REHAU Schlauchcenter:

Mat. No.	Innen-Ø mm	Wandstärke mm	Vakuum m WS (bei 20 °C)	Biegeradius mm (bei 20 °C)	Rollenlänge m	EAN-Code
10778641200	19	0,6	3,0	19	35	40 07360 301064
10778741200	25	0,6	3,0	25	50	40 07360 301071
10778841200	32	0,7	3,0	32	35	40 07360 301088
10778941200	38	0,8	3,0	38	25	40 07360 305260

Für weitere technische Informationen beachten Sie bitte unsere Technische Lieferbedingung 12T/036.

06.04 RAUSPIRAFLEX pondtec

Eigenschaften

- Lichtundurchlässige und UV-beständige Ausführung zur Vermeidung der Algenbildung
- Innen glatt zur Vermeidung von Strömungsturbulenzen
- Außen glatt zur optimalen Einbindung
- Sehr robuster, stoßfester und praktisch nicht deformierbarer Profiteichschlauch

Anwendung

- Optimal geeignet zum Durchleiten von Teichwasser
- Geeignet für den Springbrunnen- und Fontainenbau sowie für Teichpumpen



Material

schwarz-gedecktes Weich-PVC
weiße Hart-PVC-Spirale

Temperaturbeständigkeit

-10 °C bis +60 °C

Mat. No.	Innen-Ø mm	Wandstärke mm	Vakuum m WS (bei 20 °C)	Biegeradius mm (bei 20 °C)	Rollenlänge m	EAN-Code
10781231025	19	2,6	7,0	85	25	40 07360 442842
10781241025	25	2,6	7,0	120	25	40 07360 442859
10781251025	32	3,1	7,0	150	25	40 07360 442866
10781261025	38	3,4	7,0	200	25	40 07360 442873

Für weitere technische Informationen beachten Sie bitte unsere Technische Lieferbedingung 12T/092.

06.05 RAUSPIRAFLEX seedtec

Eigenschaften

- Gute Beobachtung des Fördermediums möglich
- Innen glatt zur Vermeidung von Ablagerungen
- Außen leicht gewellt für mehr Flexibilität
- Robuster und abriebfester Schlauch
- UV- und witterungsbeständig

Anwendung

- Zur Förderung von Saatgut
- Geeignet zur Aussaat mit Sähmaschinen in der Landwirtschaft

Material

transparentes Weich-PVC
weiße Hart-PVC-Spirale

Temperaturbeständigkeit

-10 °C bis +60 °C



Mat. No.	Innen-Ø mm	Wandstärke mm	Vakuum m WS (bei 20 °C)	Biegeradius mm (bei 20 °C)	Rollenlänge m	EAN-Code
10700181001	30	2,5	7,0	175	30	40 07360 439521

Für weitere technische Informationen beachten Sie bitte unsere Technische Lieferbedingung 12T/062.
Weitere Abmessungen auf Anfrage erhältlich

06.06 RAUSPIRAFLEX aquatec

Eigenschaften

- Trinkwasserqualität; erfüllt die strengen Anforderungen der DVGW, Arbeitsblatt W270 sowie der UBA-Prüfleitlinie KTW, Kategorie A Kaltwasser
- Innen glatt zur Vermeidung von Ablagerungen
- Außenliegende PE-Spirale für sehr hohe Flexibilität
- Kleine Biegeradien erreichbar

Anwendung

- Zum drucklosen Zu- und Ableiten von Trinkwasser bei Raumtemperatur

Material

naturfarbenes PE
naturfarbene PE-Spirale

Temperaturbeständigkeit

-20 °C bis +65 °C

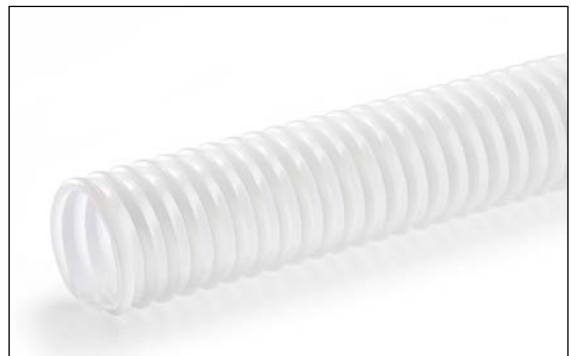

Mat. No.	Innen-Ø mm	Außen-Ø mm	Vakuum m WS (bei 20 °C)	Biegeradius mm (bei 20 °C)	Rollenlänge m	EAN-Code
10790121001	40	47,2	3,0	120	25	40 07360 553586

Für weitere technische Informationen beachten Sie bitte unsere Technische Lieferbedingung 12T/105.

06.07 RAUSPIRAFLEX liquitec heavy (Produkt auf Anfrage lieferbar)

Eigenschaften

- Sehr gute Beobachtung des Fördermediums möglich
- Innen glatt zur Vermeidung von Ablagerungen
- Außen leicht gewellt für mehr Flexibilität
- Knickfest durch die Spirale
- Lebensmittelqualität gemäß Verordnung (EU) Nr. 10/2011; entspricht Verordnung (EG) Nr. 1935/2004



Anwendung

- Zum Absaugen und Transport von fettfreien, festen, wässrigen, sauren und alkoholischen Lebensmitteln mit hydrophilen Eigenschaften:
 - Lebensmittelkategorie A, B und C
 - Saure Lebensmittel mit einem pH-Wert unter 4,5
 - Alkoholische Speisen mit einem Alkoholgehalt bis 20 %
 - z.B. Wasser, Tee, Kaffee, Limonade, Erfrischungsgetränke, Energydrinks, Bier, Wein und klare einfache oder konzentrierte Frucht- oder Gemüsesäfte



Material

transparentes Weich-PVC
rote Hart-PVC-Spirale

Temperaturbeständigkeit

-10 °C bis +60 °C

Mat. No.	Innen-Ø mm	Wandstärke mm	Vakuum m WS (bei 20 °C)	Biegeradius mm (bei 20 °C)	Rollenlänge m	EAN-Code
10070941001	20	3,1	8,0	100	25	40 64299 905817
10070951001	25	3,1	8,0	125	25	40 64299 905824
10070431001	32	4,0	8,0	160	25	40 64299 239257
10070451001	38	4,2	8,0	180	25	40 64299 239271
10070391001	40	4,3	8,0	200	25	40 64299 239400
10070411001	50	5,0	8,0	250	25	40 64299 239417

Für weitere technische Informationen beachten Sie bitte unsere Technische Lieferbedingung 12T/130.

06.08 RAUSPIRAFLEX metal

Eigenschaften

- Sehr gute Beobachtung des Fördermediums möglich
- Innen glatt zur Vermeidung von Ablagerungen
- Außen glatt zur Vermeidung von Verschmutzungen
- Hochflexible Schlauchausführung durch eine enge Spiralarmierung
- Robuster und abriebfester Schlauch mit enger Spiralsteigung für hohe Vakuumfestigkeit
- Lebensmittelqualität gemäß Verordnung (EU) Nr. 10/2011; entspricht Verordnung (EG) Nr. 1935/2004 für Lebensmitteltypen A, B, C (15 Vol.-%) bis 40 °C
- Abmessung < DN40: Lebensmittelqualität gemäß den Verordnungen (EG) Nr. 1935/2004 und (EU) Nr. 10/2011 für die Lebensmitteltypen A, B, C (bis zu 20 Vol.-%) bis 40°C
- Abmessungen ab DN40 Lebensmittelqualität gemäß den Verordnungen (EG) Nr. 1935/2004 und (EU) Nr. 10/2011 für die Lebensmitteltypen A, B, C (bis zu 50 Vol.-%), D1 bis 40°C
- Phthalatfrei



Anwendung

- Zur Förderung von Granulat und leicht abrasiver Medien
- Zum Absaugen und Transport von Getränken und flüssigen, fettfreien Nahrungsmitteln, z.B. Wein, Maische, Bier und Likör
- Zum Einsatz bei der Grundwasserabsenkung, im Schiffsbau, in Werften, in der Landwirtschaft sowie in der Lebensmittel- und der Bauindustrie

Material

transparentes Weich-PVC
Stahldrahtspirale

Temperaturbeständigkeit

-20 °C bis +60 °C

Mat. No.	Innen-Ø mm	Wandstärke mm	Vakuum m WS (bei 20 °C)	Biegeradius mm (bei 20 °C)	Rollenlänge m	EAN-Code
10779911003	10	3,10	9,0	20	50	40 07360 275365
10769411002	13	3,10	9,0	30	50	40 07360 274474
10770131002	16	3,10	9,0	32	50	40 07360 274481
10765311003	19	3,50	9,0	40	50	40 07360 258917
10771651001	22	3,50	9,0	45	50	40 07360 564131
10765411002	25	4,00	9,0	50	50	40 07360 258931
10771661001	30	4,20	9,0	60	50	40 07360 564148
10765511002	32	4,20	9,0	64	50	40 07360 258955
10765611002	38	4,50	9,0	76	50	40 07360 258986
10765711002	40	4,80	9,0	80	50	40 07360 259006
10765811002	50	5,40	9,0	100	50	40 07360 259020
10765911002	60	6,00	9,0	120	50	40 07360 259044
10769211002	75	6,50	9,0	150	50	40 07360 259174
10766311002	100	7,00	9,0	200	30	40 07360 259051

Für weitere technische Informationen beachten Sie bitte unsere Technische Lieferbedingung 12T/003.

06.09 RAUSPIRAFLEX pellet therm

Eigenschaften

- Gute Beobachtung des Fördermediums möglich
- Innen glatt zur Vermeidung von Ablagerungen
- Außen leicht gewellt für mehr Flexibilität
- Besonders robuster PVC-Schlauch mit sehr guter Knickbeständigkeit und Elastizität
- Eine parallel zur Spirale einextrudierte, umlaufende Kupferlitze dient zur Verhinderung einer elektrischen Aufladung (antistatische Schlauchausführung)
- Schlauchgeometrie auf Anschlusssystem angepasst



Anwendung

- Schonender Transport der Holzpellets
- Geeignet zum Transport von Granulaten in der Kunststoffindustrie
- Geeignet zum Transport von Pellets vom Lagerraum zum Heizkessel
- Geeignet für Drehsonden
- Zum Einsatz in der Kunststoffindustrie oder der Heizungstechnik

Material

transparentes Weich-PVC
graue Hart-PVC-Spirale mit
umlaufender Kupferlitze

Temperaturbeständigkeit

-10 °C bis +60 °C

Auf Anfrage lieferbar

- Andere Durchmesser und Rollenlängen
- Weitere Spiralfarben
- Optional mit PUR-Innenschicht

Mat. No.	Innen-Ø mm	Wandstärke mm	Vakuum m WS (bei 20 °C)	Biegeradius mm (bei 20 °C)	Rollenlänge m	EAN-Code
10761191001	51	4,0	7,0	200	25	40 07360 394523

Für weitere technische Informationen beachten Sie bitte unsere Technische Lieferbedingung 12T/071.

06.10 RAUSPIRAFLEX sanitary

Eigenschaften

- Innen und Außen vollkommen glatt für eine optimale Einbindung
- Sehr flexible Schlauchausführung
- Robuster und abriebfester Schlauch
- Ausgestattet mit einer geruchshemmenden Rezeptierung

Anwendung

- Zum Ableiten von Abwasser und Fäkalien
- Zum Einsatz in Bordtoiletten

Material

weiß-gedecktes Weich-PVC
weiße Hart-PVC-Spirale

Temperaturbeständigkeit

-10 °C bis +50 °C



Mat. No.	Innen-Ø mm	Außen-Ø mm	Vakuum m WS (bei 20 °C)	Biegeradius mm (bei 20 °C)	Rollenlänge m	EAN-Code
10766621050	16	21,8	7,0	60	50	40 67936 732227
10766321050	19	25,4	7,0	90	50	40 07360 303976
10766421050	25	32,6	7,0	110	50	40 07360 303990
10766521050	38	45,6	7,0	180	50	40 07360 304027

Für weitere technische Informationen beachten Sie bitte unsere Technische Lieferbedingung 12T/042.

06.11 RAUSPIRAFLEX toitec

Eigenschaften

- Spezielle Schlauchkonstruktion für sehr hohe Flexibilität und leichtes Handling
- Sehr robuster, abriebfester, knickfester Schlauch (überfahrbar!)
- Sehr hohe Vakuumbeständigkeit
- Witterungs- und alterungsbeständig
- Komplett mit beidseitig dicht verschweißten Anschlussmuffen (Außendurchmesser 59 mm)

Anwendung

- Zur Absaugung flüssiger und fester Medien im Sanitärbereich
- Zum Einsatz in Entsorgungsfahrzeugen, bei der Kanalreinigung oder im Flughafenservice

Material

gelbe PE-Schlauchwandung
schwarzer PE-Profilkopf

Temperaturbeständigkeit

-40 °C bis +60 °C



Mat. No.	Innen-Ø mm	Außen-Ø mm	Vakuum m WS (bei 20 °C)	Biegeradius mm (bei 20 °C)	Rollenlänge m	EAN-Code
10761451002	51	69,0	9,5	85	7,7	40 073605 44768
10761291002	51	69,0	9,5	85	9,1	40 073605 55900
10761281002	51	69,0	9,5	85	12,2	40 073605 55917
10761271002	51	69,0	9,5	85	15,2	40 073605 55924
10761261002	51	69,0	9,5	85	18,3	40 073605 44768

Für weitere technische Informationen beachten Sie bitte unsere Technische Lieferbedingung 12T/104.

06.12 RAUSPIRAFLEX whirltec (Produkt auf Anfrage lieferbar)

Eigenschaften

- Innen glatt zur Vermeidung von Strömungsturbulenzen
- Außen glatt zur optimalen Einbindung
- Stoßfeste und praktisch nicht deformierbare Schlauchausführung

Anwendung

- Zum Ableiten von Wasser
- Mithilfe von PVC-Klebern mit PVC-Fittings verklebbar
- Geeignet für den Schwimmbad- und Whirlpoolbau

Material

weiß-gedecktes Weich-PVC
weiße Hart-PVC-Spirale

Temperaturbeständigkeit

-10 °C bis +60 °C



Mat. No.	Innen-Ø mm	Außen-Ø mm	Vakuum m WS (bei 20 °C)	Biegeradius mm (bei 20 °C)	Rollenlänge m	EAN-Code
10769511001	16	20	8,5	60	50	40 07360 274542
10769611001	20	25	8,5	90	50	40 07360 274566
10769711001	27	32	8,0	140	50	40 07360 274580
10769911001	32	40	8,0	160	50	40 07360 274603
10775211001	42	50	8,0	210	50	40 07360 274627
10775311001	55	63	8,0	275	50	40 07360 274658

Für weitere technische Informationen beachten Sie bitte unsere Technische Lieferbedingung 12T/015.

06.13 RAUSPIRAFLEX standard

Eigenschaften

- Gute Beobachtung des Fördermediums möglich
- Innen glatt zur Vermeidung von Ablagerungen
- Außen leicht gewellt für mehr Flexibilität
- Hochwertiger, robuster und knickfester Saugschlauch

Anwendung

- Zum Durchleiten von fettfreien Flüssigkeiten, wie Wasser, Säuren oder Laugen
- Zum Einsatz in Absaug- und Förderanlagen
- Besonders geeignet für mittelschwere Beanspruchungen in Industrie, Landwirtschaft oder Garten



Material

grün-transparentes Weich-PVC
weiße Hart-PVC-Spirale

Temperaturbeständigkeit

-5 °C bis +60 °C

Mat. No.	Innen-Ø mm	Wandstärke mm	Vakuum m WS (bei 20 °C)	Biegeradius mm (bei 20 °C)	Rollenlänge m	EAN-Code
10769011001	13	2,9	8,0	60	50	40 07360 053697
10762901004	19	3,3	8,0	90	25	40 07360 018412
10762901007	19	3,3	8,0	90	50	40 07360 001421
10763001004	25	3,5	8,0	110	25	40 07360 017477
10763001007	25	3,5	8,0	110	50	40 07360 001438
10763101003	30	3,5	8,0	125	25	40 07360 018429
10763101004	30	3,5	8,0	125	50	40 07360 018436
10763201006	32	3,7	8,0	130	25	40 07360 018443
10763201007	32	3,7	8,0	130	50	40 07360 001445
10763301003	38	4,0	8,0	155	25	40 07360 001452
10763301004	38	4,0	8,0	155	50	40 07360 018450
10763401003	40	4,2	8,0	165	25	40 07360 018467
10763401004	40	4,2	8,0	165	50	40 07360 018474
10763501004	50	4,3	8,0	215	25	40 07360 018481
10763501005	50	4,3	8,0	215	50	40 07360 009885
10763601004	60	4,5	7,0	260	25	40 07360 018498
10763601005	60	4,5	7,0	260	50	40 07360 018504
10763701003	65	4,5	7,0	290	25	40 07360 018511
10763701004	65	4,5	7,0	290	50	40 07360 018528
10763901003	75	5,0	7,0	335	25	40 07360 018559
10763901004	75	5,0	7,0	335	50	40 07360 018566
10764001004	80	5,3	6,0	350	25	40 07360 018573
10764201004	100	6,3	6,0	450	25	40 07360 018610
10770031001	110	6,3	5,0	500	25	40 07360 080815

Für weitere technische Informationen beachten Sie bitte unsere Technische Lieferbedingung 12T/016.

06.14 RAUSPIRAFLEX wavetec

Eigenschaften

- Innen glatt zur Vermeidung von Ablagerungen
- Außenliegende Hart-PVC-Spirale für sehr hohe Flexibilität
- Einfaches Verlegen auch um Ecken ohne Abknicken
- Sehr leichter Saug- und Ablaufschlauch

Anwendung

- Zum drucklosen Ableiten von Abwasser
- Zur Absaugung von Luft, Staub, Rauch und gasförmigen Medien
- Geeignet als Abwasserschlauch für Industrie und Freizeit
- Geeignet für Industriesauger, Absauganlagen oder als Kabelschutz



Material

grau-gedecktes Weich-PVC
graue Hart-PVC-Spirale

Temperaturbeständigkeit

-10 °C bis +60 °C

Mat. No.	Innen-Ø mm	Wandstärke mm	Vakuum m WS (bei 20 °C)	Biegeradius mm (bei 20 °C)	Rollenlänge m	EAN-Code
10764601025	19	0,70	4,0	30	25	40 07360 348670
10764701025	25	0,75	4,0	30	25	40 07360 348687
10764901025	32	0,75	4,0	35	25	40 07360 348762
10776211025	35	0,75	4,0	35	25	40 07360 348694
10765001025	38	0,75	3,5	45	25	40 07360 348717
10765101025	40	0,80	3,5	50	25	40 07360 348700
10765301025	50	0,85	3,5	60	25	40 07360 348724
10765701025	75	0,90	3,0	100	25	40 07360 348731
10765801025	80	0,90	3,0	110	25	40 07360 348748
10766001025	100	0,90	3,0	140	25	40 07360 348755

Für weitere technische Informationen beachten Sie bitte unsere Technische Lieferbedingung 12T/021.

06.15 RAUSPIRAFLEX wavetec PUR (Produkt auf Anfrage lieferbar)

Eigenschaften

- Gute Beobachtung des Fördermediums möglich
- Innen glatt zur Vermeidung von Ablagerungen
- Außen gewellt für sehr hohe Flexibilität
- Sehr flexibel, auch bei niedrigen Temperaturen
- Abriebfester Schlauch
- Einfaches Verlegen auch um Ecken ohne Abknicken

Anwendung

- Zur Förderung leicht abrasiver Medien wie Staub und Pulver
- Geeignet für die Zudosierung von Pulver in der Industrie



Material

transparentes PUR
weiße Hart-PVC-Spirale

Temperaturbeständigkeit

-20 °C bis +80 °C

Mat. No.	Innen-Ø mm	Wandstärke mm	Vakuum m WS (bei 20 °C)	Biegeradius mm (bei 20 °C)	Rollenlänge m	EAN-Code
10770011020	25	0,4	4,0	30	20	40 07360 441883
10770111020	32	0,4	4,0	35	20	40 07360 441821
10770211020	38	0,5	4,0	50	20	40 07360 441838
10770311020	40	0,5	3,0	50	20	40 07360 441845
10770411020	50	0,6	3,0	70	20	40 07360 359188
10772231020	75	0,6	3,0	100	20	40 07360 407087
10770911020	100	0,8	3,0	140	20	40 07360 441814

Für weitere technische Informationen beachten Sie bitte unsere Technische Lieferbedingung 12T/035.

06.16 RAUSPIRAFLEX PUR metal abrasiv

Eigenschaften

- Sehr gute Beobachtung des Fördermediums möglich
- Innen und außen gewellt für sehr hohe Flexibilität
- Sehr flexibel, auch bei niedrigen Temperaturen
- Hochabriebfest
- Gute Stauchbarkeit
- Auch bei höheren Temperaturen beständig
- Ableitfähig bei Erdung der Spirale
- Hydrolyse- und mikrobienbeständig
- Lebensmittelqualität für trockene, fettfreie Lebensmittel (Simulanz E) gemäß Verordnung (EG) Nr. 1935/2004 und Verordnung (EU) Nr. 10/2011, im Einsatzbereich bis zu 40°C mit einer Kontaktzeit von bis zu 4 Stunden

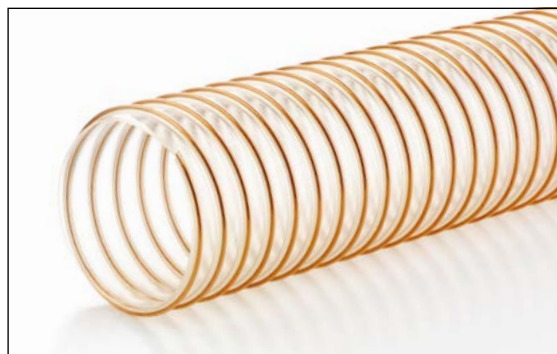

Anwendung

- Zur Absaugung von Gasen, Öl- und Benzindämpfen
- Zum Absaugen und zum Transport abrasiver Medien wie Staub, Pulver oder Granulat in der Produktion
- Zum Einsatz in der Kunststoff- oder Pharmaindustrie und der Landwirtschaft
- Zur Förderung von Getreide, Kartoffelstärke, Zucker, Trocken- und Dörrobst, Trocken- und Dörrgemüse, geschälte, trockene Schalenfrüchte, Trockenmilch, Hefe, getrocknete Lebensmittel ohne Fettstoffe, tiefgekühlte oder tiefgefrorene Lebensmittel, Speisesalz, Kaffeebohnen und -pulver, aromatische und andere Pflanzen (Kamille, Malve, Minze, Lindenblüten, Tee und andere), Gewürze

Material

transparentes PUR
Federstahlspirale

Temperaturbeständigkeit

-40 °C bis +80°C (kurzzeitig bis +100°C)

Auf Anfrage lieferbar:

- Andere Innendurchmesser
- Antistatische Qualität

Mat. No.	Innen-Ø mm	Wandstärke mm	Vakuum m WS (bei 20 °C)	Biegeradius mm (bei 20 °C)	Rollenlänge m	EAN-Code
10773441010	40	0,4	2,5	28	10	40 07360 301149
10773541010	50	0,4	2,0	35	10	40 07360 301156
10773641010	60	0,4	1,6	42	10	40 07360 301163
10773741010	80	0,4	1,0	56	10	40 07360 301170
10700151010	90	0,4	1,0	63	10	40 07360 301187
10773841010	100	0,4	0,9	70	10	40 07360 301194
10773941010	120	0,4	0,8	88	10	40 07360 301200
10774041010	140	0,4	0,6	95	10	40 07360 301217
10774141010	150	0,4	0,6	105	10	40 07360 301224
10774241010	160	0,4	0,5	112	10	40 07360 301231
10770001010	175	0,4	0,5	123	10	40 07360 301248
10774341010	180	0,4	0,5	128	10	40 07360 301255
10774441010	200	0,4	0,5	140	10	40 07360 301262
10774541010	215	0,4	0,4	151	10	40 07360 301279
10774641010	225	0,4	0,4	158	10	40 07360 301286
10774741010	250	0,4	0,4	175	10	40 07360 301293
10774841010	300	0,4	0,3	210	10	40 07360 301316
10770051010	350	0,4	0,2	245	10	40 07360 301323
10774941010	400	0,4	0,2	280	10	40 07360 301330
10770061010	450	0,4	0,1	315	10	40 07360 301347
10775041010	500	0,4	0,1	350	10	40 07360 301354

Für weitere technische Informationen beachten Sie bitte unsere Technische Lieferbedingung 12T/033.

Mat. No.	Innen-Ø mm	Wandstärke mm	Vakuum m WS (bei 20 °C)	Biegeradius mm (bei 20 °C)	Rollenlänge m	EAN-Code
10770071010	32	0,7	4,9	32	10	40 07360 301361
10770081010	35	0,7	4,6	35	10	40 07360 301378
10775141010	40	0,7	4,1	40	10	40 07360 301385
10775241010	50	0,7	2,5	50	10	40 07360 301392
10775341010	60	0,7	2,5	60	10	40 07360 301408
10760631010	80	0,7	2,0	80	10	40 07360 301415
10760731010	90	0,7	1,8	90	10	40 07360 301422
10760831010	100	0,7	1,8	100	10	40 07360 301439
10771351010	110	0,7	1,6	110	10	40 07360 434991
10760931010	120	0,7	1,0	120	10	40 07360 301446
10770091010	125	0,7	1,0	125	10	40 07360 301453
10761031010	140	0,7	1,0	140	10	40 07360 301460
10775841010	150	0,7	1,0	150	10	40 07360 301477
10761131010	160	0,7	0,8	160	10	40 07360 301484
10770121010	175	0,7	0,7	175	10	40 07360 301491
10761231010	180	0,7	0,7	180	10	40 07360 301507
10761331010	200	0,7	0,5	200	10	40 07360 301514
10776241010	215	0,7	0,5	215	10	40 07360 301521
10776341010	225	0,7	0,4	225	10	40 07360 301538
10776441010	250	0,7	0,4	250	10	40 07360 301545
10770151010	275	0,7	0,3	275	10	40 07360 301552
10776541010	300	0,7	0,2	300	10	40 07360 301569
10770161010	350	0,7	0,1	350	10	40 07360 301576
10770171010	400	0,7	0,1	400	10	40 07360 301583

Mat. No.	Innen-Ø mm	Wandstärke mm	Vakuum m WS (bei 20 °C)	Biegeradius mm (bei 20 °C)	Rollenlänge m	EAN-Code
10780031010	32	1,4	9,2	48	10	40 07360 301590
10780131010	35	1,4	8,2	53	10	40 07360 301606
10780331010	40	1,4	7,1	60	10	40 07360 301613
10777731010	50	1,4	6,1	75	10	40 07360 301620
10777831010	60	1,4	5,6	90	10	40 07360 302139
10778031010	80	1,4	4,6	120	10	40 07360 302146
10778131010	90	1,4	4,6	135	10	40 07360 302153
10778231010	100	1,4	4,1	150	10	40 07360 302160
10778431010	120	1,4	3,1	180	10	40 07360 302177
10778631010	140	1,4	2,0	210	10	40 07360 302184
10778731010	150	1,4	2,0	225	10	40 07360 302191
10778831010	160	1,4	2,0	250	10	40 07360 302207
10770181010	175	1,4	1,5	263	10	40 07360 301637
10778931010	180	1,4	1,5	270	10	40 07360 302214
10779031010	200	1,4	1,5	300	10	40 07360 302405
10770191010	215	1,4	1,2	323	10	40 07360 301644
10780431010	225	1,4	1,0	338	10	40 07360 301651
10779231010	250	1,4	1,0	375	10	40 07360 301668
10770221010	275	1,4	1,0	413	10	40 07360 301675
10779331010	300	1,4	0,9	450	10	40 07360 301682

06.17 RAUSPIRAFLEX PUR metal flameproof

Eigenschaften

- Sehr gute Beobachtung des Fördermediums möglich
- Innen und außen gewellt für sehr hohe Flexibilität
- Sehr flexibel, auch bei niedrigen Temperaturen
- Abriebfest
- Gute Stauchbarkeit
- Schwer entflammbar nach DIN 4102 B1
- Auch bei höheren Temperaturen beständig
- Ableitfähig bei Erdung der Spirale



Anwendung

- Zum Absaugen und zum Transport von Sägemehl und Spänen, besonders im Holzverarbeitenden Gewerbe sowie der Möbelindustrie
- Zum Absaugen von Gasen, Öl- und Benzindämpfen in der Fertigung

Material

transparentes, schwerentflammbares
PUR
Federstahlspirale

Temperaturbeständigkeit

-40 °C bis +80°C (kurzzeitig bis +100°C)

Mat. No.	Innen-Ø mm	Wandstärke mm	Vakuum m WS (bei 20 °C)	Biegeradius mm (bei 20 °C)	Rollenlänge m	EAN-Code
10776641010	40	0,4	2,5	28	10	40 07360 302221
10771511010	50	0,4	2,0	35	10	40 07360 301699
10771611010	60	0,4	1,6	42	10	40 07360 301705
10771811010	80	0,4	1,0	56	10	40 07360 301712
10770251010	90	0,4	1,0	63	10	40 07360 301729
10772011010	100	0,4	0,9	70	10	40 07360 301736
10779311010	120	0,4	0,8	88	10	40 07360 302238
10779411010	140	0,4	0,6	95	10	40 07360 302245
10772211010	150	0,4	0,6	105	10	40 07360 302252
10779511010	160	0,4	0,5	114	10	40 07360 301743
10770261010	175	0,4	0,5	123	10	40 07360 301750
10779611010	180	0,4	0,5	128	10	40 07360 302269
10772311010	200	0,4	0,5	140	10	40 07360 301767
10776741010	215	0,4	0,4	151	10	40 07360 302276
10776841010	225	0,4	0,4	158	10	40 07360 302283
10772411010	250	0,4	0,4	175	10	40 07360 302290
10770271010	275	0,4	0,3	193	10	40 07360 301774
10772511010	300	0,4	0,3	210	10	40 07360 302306
10770281010	350	0,4	0,2	245	10	40 07360 301781
10772611010	400	0,4	0,1	280	10	40 07360 302313
10770291010	450	0,4	0,1	315	10	40 07360 301798
10776941010	500	0,4	0,1	350	10	40 07360 302320

Für weitere technische Informationen beachten Sie bitte unsere Technische Lieferbedingung 12T/034.

Mat. No.	Innen-Ø mm	Wandstärke mm	Vakuum m WS (bei 20 °C)	Biegeradius mm (bei 20°C)	Rollenlänge m	EAN-Code
10760071001	40	0,6	3,1	40	10	40 07360 301804
10760081001	50	0,6	3,1	50	10	40 07360 301811
10760091001	60	0,6	2,5	60	10	40 07360 301828
10761431001	80	0,6	2,0	80	10	40 07360 301835
10761531001	90	0,6	1,6	90	10	40 07360 301842
10761631001	100	0,6	1,5	100	10	40 07360 301859
10761731001	120	0,6	1,4	120	10	40 07360 301866
10761831001	140	0,6	1,2	140	10	40 07360 301873
10760151001	150	0,6	1,0	150	10	40 07360 301880
10761931001	160	0,6	1,0	160	10	40 07360 301897
10760161001	175	0,6	1,0	175	10	40 07360 301903
10762031001	180	0,6	1,0	180	10	40 07360 301910
10762131001	200	0,6	0,9	200	10	40 07360 301927
10760171001	215	0,6	0,9	215	10	40 07360 301934
10760181001	225	0,6	0,9	225	10	40 07360 301958
10760191001	250	0,6	0,8	250	10	40 07360 301965
10760251001	275	0,6	0,7	275	10	40 07360 301972
10760261001	300	0,6	0,6	300	10	40 07360 301989
10760271001	350	0,6	0,4	350	10	40 07360 301996
10760281001	400	0,6	0,2	400	10	40 07360 302009

Mat. No.	Innen-Ø mm	Wandstärke mm	Vakuum m WS (bei 20 °C)	Biegeradius mm (bei 20°C)	Rollenlänge m	EAN-Code
10770321010	32	0,7	4,9	32	10	40 07360 302016
10770351010	35	0,7	4,6	35	10	40 07360 302023
10773041010	40	0,7	4,1	40	10	40 07360 302337
10772831010	50	0,7	2,5	50	10	40 07360 302344
10772931010	60	0,7	2,5	60	10	40 07360 302610
10773231010	80	0,7	2,0	80	10	40 07360 302351
10770361010	90	0,7	1,8	90	10	40 07360 302030
10773431010	100	0,7	1,8	100	10	40 07360 302047
10773631010	120	0,7	1,0	120	10	40 07360 302368
10770371010	125	0,7	1,0	125	10	40 07360 302054
10773831010	140	0,7	1,0	140	10	40 07360 302627
10773931010	150	0,7	1,0	150	10	40 07360 302634
10774031010	160	0,7	0,8	160	10	40 07360 302658
10770381010	175	0,7	0,7	175	10	40 07360 302061
10774131010	180	0,7	0,7	180	10	40 07360 302665
10774231010	200	0,7	0,5	200	10	40 07360 302641
10773141010	215	0,7	0,5	215	10	40 07360 302375
10773241010	225	0,7	0,4	225	10	40 07360 302078
10774331010	250	0,7	0,4	250	10	40 07360 302382
10770391010	275	0,7	0,3	275	10	40 07360 302085
10773341010	300	0,7	0,2	300	10	40 07360 302399
10770421010	350	0,7	0,1	350	10	40 07360 302092
10770451010	400	0,7	0,1	400	10	40 07360 302108



07 Trinkwasserschläuche

07.01 RAUAQUA

Mehrschichtiger Schlauch für den Einsatz im Trinkwasser- und Lebensmittelbereich. Erfüllt die strengen Anforderungen der UBA-Bewertungsgrundlage; zertifiziert nach SYSTEM 1+ mit Fremdüberwachung hinsichtlich der trinkwasserhygienischen Eignung. Zertifiziert nach DVGW, Arbeitsblatt W 549.

Absolut lichtundurchlässig, wirkt damit der Bildung von gefährlichen Mikroben und Algen entgegen. Dauerhaft haltbare Kennzeichnung durch Prägung. Kompatibel mit GK-Kupplung und Konusverschraubung. Homogene Verbindung – praxisgetestet (überfahrbar). UV-Beständig, abriebfest und beständig gegenüber handelsüblichen Reinigungs- und Desinfektionsmitteln (Grundlage DVGW W319 und W291).



- Temperaturbereich: -20 °C bis +65 °C

Mat. No.	Lieferaufmachung	Verpackungseinheit	Zulässiger Betriebsdruck bar (bei 20°C)	EAN-Code
10494531100	12,8 mm (1/2") 25 m Rolle	Einzelrolle, 1.800 m auf Palette	20	40 61264 698903
10494531001	12,8 mm (1/2") 50 m Rolle	Einzelrolle, 1.800 m auf Palette	20	40 07360 344900
10494731100	19,0 mm (3/4") 25 m Rolle	Einzelrolle, 500 m auf Palette	20	40 61264 698910
10494731001	19,0 mm (3/4") 50 m Rolle	Einzelrolle, 500 m auf Palette	20	40 07360 344955

07.02 RAUAQUA varioflex plus

Mehrschichtiger Schlauch für den Einsatz im Trinkwasser- und Lebensmittelbereich. Erfüllt die strengen Anforderungen der UBA-Bewertungsgrundlage; zertifiziert nach SYSTEM 1+ mit Fremdüberwachung hinsichtlich der trinkwasserhygienischen Eignung. Konformitätserklärung gemäß Verordnung (EG) Nr. 1935/2004 und Verordnung (EU) Nr. 10/2011; geeignet für Lebensmittelsimulanzien A, B, C, D1.

Absolut lichtundurchlässig, wirkt damit der Bildung von gefährlichen Mikroben und Algen entgegen. Dauerhaft haltbare Kennzeichnung durch Prägung. Kompatibel mit GK-Kupplung und Konusverschraubung. Homogene Verbindung. UV-Beständig, abriebfest und beständig gegenüber handelsüblichen Reinigungs- und Desinfektionsmitteln (Grundlage DVGW W319 und W291).



- Temperaturbereich: -20 °C bis +65 °C

Mat. No.	Lieferaufmachung	Verpackungseinheit	Zulässiger Betriebsdruck bar (bei 20°C)	EAN-Code
10490191001	12,8 mm (1/2") 50 m Rolle	Einzelrolle, 1.800 m auf Palette	10	40 07360 572860
10490161025	19,0 mm (3/4") 25 m Rolle	Einzelrolle, 500 m auf Palette	10	40 61264 961199
10490441001	25,0 mm (1") 25 m Rolle	Einzelrolle, 175 m auf Palette	10	40 62178 567859

Neu im
Programm



07.03 RAUAQUA T-Flex

Mehrschichtiger Schlauch für den Einsatz im Trinkwasser- und Lebensmittelbereich. Der RAUAQUA T-Flex erfüllt die strengen Anforderungen des UBA für Produkte im Kontakt mit Trinkwasser. Geprüft nach KTW-BWGL (Anlage E) für Kalt- und Warmwasser und DIN EN 16421:2015-05.

Absolut lichtundurchlässig, wirkt damit der Bildung von gefährlichen Mikroben und Algen entgegen. Dauerhaft haltbare Kennzeichnung durch Prägung. Kompatibel mit GK-Kupplung und Konusverschraubung. Homogene Verbindung. UV-Beständig und beständig gegenüber handelsüblichen Reinigungs- und Desinfektionsmitteln (Grundlage DVGW W319 und W291)

Unbedenklichkeitserklärung nach 21 CFR FDA §170 - §199

Konformitätserklärung gemäß Verordnung (EG) Nr. 1935/2004 und Verordnung (EU) Nr. 10/2011

Der RAUAQUA T-Flex ist geeignet für fetthaltige, wässrige, saure und alkoholische Lebensmittel mit hydrophilen Eigenschaften:

- Lebensmittelkategorie A, B, C und D1
- Saure Lebensmittel mit einem pH-Wert unter 4,5
- Alkoholische Lebensmittel mit einem Alkoholgehalt von bis zu 50 %
- Beispiele: Wasser, Tee, Kaffee, Limonade, Softdrinks, Energydrinks, Bier, Wein und klare einfache oder konzentrierte Frucht- oder Gemüsesäfte, Milch, Joghurt

Zulassung WRAS in Bearbeitung.

- Temperaturbereich: -30°C bis +70°C

Mat. No.	Lieferaufmachung	Verpackungseinheit	Zulässiger Betriebsdruck bar (bei 20°C)	EAN-Code
10049011001	12,8 mm (1/2") 25 m Rolle	Einzelrolle, 1.200 m auf Palette	15	40 64299 949200
10049011002	12,8 mm (1/2") 50 m Rolle	Einzelrolle, 1.000 m auf Palette	15	40 64299 949217
10049021001	19,0 mm (3/4") 25 m Rolle	Einzelrolle, 500 m auf Palette	15	40 64299 949224
10049021002	19,0 mm (3/4") 50 m Rolle	Einzelrolle, 500 m auf Palette	15	40 64299 949231
10049031001	25,0 mm (1") 25 m Rolle	Einzelrolle, 250 m auf Palette	10	40 67936 119608
10049031002	25,0 mm (1") 50 m Rolle	Einzelrolle, 250 m auf Palette	10	40 67936 119615

08 Getränkeschläuche

REHAU Getränkeschläuche sind physiologisch unbedenklich, geruchs- und geschmacksneutral sowie leicht zu reinigen. Für geschlossene Begleit-Kühlsysteme in Schankanlagen konfektionieren wir RAUALCO und TUBALCO Schläuche zu REHAU Pythons (siehe TLV 10L/001).

08.01 RAUALCO SK 017-029

Eigenschaften

- Hergestellt aus hochwertigen umweltfreundlichen und physiologisch unbedenklichen PVC Materialien
- Die hervorragende Flexibilität erleichtert das Handling und die Montage
- Phthalatfrei



Lebensmittelrechtliche Bestimmungen

- Konformitätserklärung gemäß Verordnung (EG) Nr. 1935/2004 und Verordnung (EU) Nr. 10/2011
- Baumusterprüfung nach DIN 6650-5:2014-12 und DIN 6653-1:2018-09 „Getränke- oder Grundstoffleitungen“, bestätigt mit dem SK-Kennzeichen SK017-029 (siehe TLV 10L/002)



Sonstige Konformitäten

- REACH-Verordnung (EG) Nr. 1907/2006 (keine SVHC)
- RoHS Elektro- und Elektronikgeräte-Richtlinie 2011/65/EU einschließlich der Ergänzungen der delegierten Richtlinie 2015/863
- Altautorichtlinie 2000/53/EG und 2002/525/EG
- WEEE Elektroaltgeräte-Richtlinie 2012/19/EU

Material und Farbe

RAU-PVC 8769, glasklar

08.01.01 RAUALCO SK 017-029 RAU-PVC 8769

Mat. No.	Abmessung Innen-Ø/ Wand in mm	Nennmaß Steck- verbinder	maximaler Betriebs- druck bar (bei 20°C)	Alkohol- freie Getränke	Bier/ Wein	Spiri- tuosen	CO ₂ /N ₂	Rollen pro Karton m	Menge pro Palette m
10491531300	7/2,50	-	3	+	+	-	+	2 x 50	1.800
10491631300	10/3,00	-	3	+	+	-	+	2 x 50	1.800
10491731300*	15/3,50	-	2	+	+	-	+	2 x 50	1.200

* Auf Anfrage lieferbar

08.01.02 RAUALCO SK 017-029 RAU-PVC 8769 mit Fadenarmierung

Mat. No.	Abmessung Innen-Ø/ Wand in mm	Nennmaß Steck- verbinder	maximaler Betriebs- druck bar (bei 20°C)	Alkohol- freie Getränke	Bier/ Wein	Spiri- tuosen	CO ₂ /N ₂	Rollen pro Karton m	Menge pro Palette m
10492031300	7/2,50	-	10	+	+	-	+	2 x 50	1.800
10492131300	10/3,00	-	10	+	+	-	+	2 x 50	1.800

Für weitere technische Informationen beachten Sie bitte unsere Technische Lieferbedingung 10L/002.

08.02 TUBALCO

Lebensmittelrechtliche Bestimmungen

- Konformitätserklärung gemäß Verordnung (EG) Nr. 1935/2004 und Verordnung (EU) Nr. 10/2011 (Lebensmittelsimulanzien A, B, C und D1)
- Baumusterprüfung nach DIN 6650-5:2014-12 und DIN 6653-1:2018-09 „Getränke- oder Grundstoffleitungen“, bestätigt mit den SK-Kennzeichen SK017-027 und SK017-021 (siehe TLV 10L/010 sowie TLV 10L/005)

Sonstige Konformitäten

- REACH-Verordnung (EG) Nr. 1907/2006 (keine SVHC)
- RoHS Elektro- und Elektronikgeräte-Richtlinie 2011/65/EU einschließlich der Ergänzungen der delegierten Richtlinie 2015/863
- Altautorichtlinie 2000/53/EG und 2002/525/EG
- WEEE Elektroaltgeräte-Richtlinie 2012/19/EU

08.02.01 TUBALCO SK 017-027 RAU-PE 940

Eigenschaften

- Hervorragende Eigenschaften bezüglich Geruchs- und Geschmacksneutralität
- Besonders hohe Flexibilität

Material und Farbe

RAU-PE 940, naturfarbig



Mat. No.	Abmessung Innen-Ø/Wand in mm	Nennmaß Steckverbinder	maximaler Betriebsdruck bar (bei 20°C)	Alkohol-freie Getränke	Bier/Wein	Spirituosen (bis 50% Alkohol)	CO ₂ /N ₂	Rollen pro Karton m	Menge pro Palette m
10494021001	4/2,00	5/16"	11	+	+	+	+	4 x 100	9.600
10494321001	6,8/1,35	3/8"	6	+	+	+	+	3 x 100	7.200
10494421001*	7/2,50	12 mm	8	+	+	+	+	2 x 100	4.800
10494521001	7/2,85	1/2"	9	+	+	+	+	2 x 100	4.800
10494621001*	10/2,50	15 mm	6	+	+	+	+	2 x 100	3.200

* Alle mit * gekennzeichneten Artikel stehen auf Anfrage unter Beachtung der Mindestbestellmenge (je 2.500m) mit Farbstreifen und Zahlencode zur Leitungsunterscheidung für Pythonkombination zur Verfügung. Für weitere technische Informationen beachten Sie bitte unsere Technische Lieferbedingung 10L/010.

08.02.02 TUBALCO SK 017-021 RAU-PE 230

Eigenschaften

- Für hohe Betriebsanforderungen bei geringerer Flexibilität
- Hervorragende Eigenschaften bezüglich Geruchs- und Geschmacksneutralität
- Robust und abriebfest

Material und Farbe

RAU-PE 230, naturfarbig



Mat. No.	Abmessung Innen-Ø/Wand in mm	Nennmaß Steckverbinder	maximaler Betriebsdruck bar (bei 20°C)	Alkohol-freie Getränke	Bier/Wein	Spirituosen (bis 50% Alkohol)	CO ₂ /N ₂	Rollen pro Karton m	Menge pro Palette m
10490131001	4/2,00	5/16"	19	+	+	-	+	4 x 100	9.600
10491031001	6,7/1,40	3/8"	10	+	+	-	+	3 x 100	7.200
10490731001	10/1,35	1/2"	7	+	+	-	+	3 x 100	4.800

Für weitere technische Informationen beachten Sie bitte unsere Technische Lieferbedingung 10L/005.

09 Schlauchcenter

09.01 Schläuche nach Maß

Artikelübersicht Schlauchspulen

Mat. No.	Abmessung	Rollenlänge	Spulenbreite*	VPE Palette m	EAN-Code
RAUCLAIR-E glasklarer Industrieschlauch					
10300301200	4/1 mm	200 m	155 mm	13.200	40 07360 296285
10305001200	6/1,5 mm	115 m	155 mm	7.590	40 07360 296292
10306101200	8/1,5 mm	60 m	155 mm	3.960	40 07360 296308
10307001200	10/2 mm	45 m	155 mm	2.970	40 07360 296315
10307801200	12/2 mm	35 m	155 mm	2.310	40 07360 296322
10308501200	13/3 mm	25 m	155 mm	1.650	40 07360 376512
10302201200	16/2 mm	25 m	155 mm	1.650	40 07360 296339
10024021200	19/2,5 mm	40 m	310 mm	960	40 07360 296346
10332901200	25/3 mm	25 m	310 mm	600	40 07360 296353
10302391200	32/4 mm	20 m	310 mm	480	40 07360 296360
RAUFILAM-E Gewebeschauch					
10285311200	6/3 mm	50 m	155 mm	3.300	40 07360 296254
10285511200	8/3 mm	50 m	155 mm	3.300	40 07360 332013
10285611200	9/3 mm	40 m	155 mm	2.640	40 07360 296261
10285711200	10/3 mm	40 m	155 mm	2.640	40 07360 332020
10285811200	12/3 mm	25 m	155 mm	1.650	40 07360 296278
10286011200	13,2/3,3 mm	60 m	310 mm	1.440	40 07360 332037
10286211200	16,2/3,7 mm	40 m	310 mm	960	40 07360 332044
10286311200	19,4/3,7 mm	35 m	310 mm	840	40 07360 332051
10286511200	25,4/4,3 mm	20 m	310 mm	480	40 07360 332068
10286711200	32,4/4,8 mm	15 m	310 mm	360	40 07360 380823

Mat. No.	Abmessung	Rollenlänge	Spulenbreite*	VPE Palette	EAN-Code
QUATTROFLEX plus +					
10092311530	13 mm (1/2")	30 m	155 mm	66 Spulen	40 64299 749374
10092331540	19 mm (3/4")	40 m	310 mm	24 Spulen	40 64299 749329
10092341520	25 mm (1")	20 m	310 mm	24 Spulen	40 64299 749299
10092351515	32 mm (1 1/4")	15 m	310 mm	24 Spulen	40 64299 749268
GREEN LINE					
10093311540	13 mm (1/2")	40 m	155 mm	66 Spulen	40 64299 748858
10093331545	19 mm (3/4")	45 m	310 mm	24 Spulen	40 64299 748810

Mat. No.	Abmessung	Rollenlänge	Spulenbreite*	EAN-Code
RAUSPIRAFLEX garden				
10766901200	19/2,6 mm	35 m	310 mm	40 07360 301033
10767001200	25/2,6 mm	50 m	460 mm	40 07360 301040
10767101200	32/3,1 mm	35 m	460 mm	40 07360 301057
RAUSPIRAFLEX pond				
10778641200	19/0,6 mm	35 m	310 mm	40 07360 301064
10778741200	25/0,6 mm	50 m	460 mm	40 07360 301071
10778841200	32/0,7 mm	35 m	460 mm	40 07360 301088
10778941200	38/0,7 mm	25 m	460 mm	40 07360 305260

* Bei dem angegebenen Maß handelt es sich um das Außenmaß der Spule, inklusive Seitenscheibe und Achse. Verwenden Sie dieses Maß zur Berechnung Ihres Sortimentsplanes.

** auf Anfrage lieferbar

Seitenscheibe

Die Seitenscheiben aus ABS sind sehr stabil und können mehrfach verwendet werden. Montage: Die Seitenscheiben einfach auf die Papphülse aufstecken und mittels Achse und Schrauben fixieren.



Mat. No.	Bezeichnung	VPE in Stück	EAN-Code
12253131001	Seitenscheibe	2	40 07360 298555

Lieferung der Spule bei Bestellung

Spule konfektioniert mit Seitenscheibe

Hinweis: Die Seitenscheiben sind bei der Bestellung der Schlauchspule nicht enthalten, sondern müssen bei Erstbestückung des Schlauchcenters separat bestellt werden.

Die Lochrückwand ist bei Bestellung der Einzelteile für das Schlauchcenter nicht enthalten, sondern muss separat bestellt werden.



Die Unterlage ist urheberrechtlich geschützt. Die dadurch begründeten Rechte, insbesondere die der Übersetzung, des Nachdruckes, der Entnahme von Abbildungen, der Funksendungen, der Wiedergabe auf fotomechanischem oder ähnlichem Wege und der Speicherung in Datenverarbeitungsanlagen, bleiben vorbehalten.

Unsere anwendungsbezogene Beratung in Wort und Schrift beruht auf langjährigen Erfahrungen sowie standardisierten Annahmen und erfolgt nach bestem Wissen. Der Einsatzzweck der REHAU Produkte ist abschließend in den technischen Produktinformationen beschrieben. Die jeweils gültige Fassung ist online unter www.rehau.com/TI einsehbar. Anwendung, Verwendung und Verarbeitung der Produkte

erfolgen außerhalb unserer Kontrollmöglichkeiten und liegen daher ausschließlich im Verantwortungsbereich des jeweiligen Anwenders/Verwenders/Verarbeiters. Sollte dennoch eine Haftung in Frage kommen, richtet sich diese ausschließlich nach unseren Lieferungs- und Zahlungsbedingungen, einsehbar unter www.rehau.com/conditions, soweit nicht mit REHAU schriftlich etwas anderes vereinbart wurde. Dies gilt auch für etwaige Gewährleistungsansprüche, wobei sich die Gewährleistung auf die gleichbleibende Qualität unserer Produkte entsprechend unserer Spezifikation bezieht. Technische Änderungen vorbehalten.

www.rehau.de/verkaufsbueros

© REHAU Industries SE & Co. KG
Helmut-Wagner-Straße 1
95111 Rehau

IND300 DE 02.2024