



REHAU[®]

Unlimited Polymer Solutions*

CONCEPTION D'ARMOIRES UNITAIRES

Systemes de rideaux d'armoire RAUVOLET

1 SYSTÈMES DE RIDEAUX D'ARMOIRE RAUVOLET

Conception d'armoires unitaires

En stockant le programme RAUVOLET, REHAU propose des systèmes parfaitement adaptés les uns aux autres pour un agencement intérieur personnalisé. REHAU vous donne toute liberté lors de la conception de vos armoires de bureau, de cuisine, de salon, de salle de bain ainsi que pour les projets de chantiers prestigieux. Le design et la fonctionnalité sont toujours au premier plan.



Vous avez les possibilités suivantes :

Principe de construction modulaire

Combinez les lames de rideau, les systèmes de guidage, les accessoires et coloris **individuellement** selon le principe modulaire et concevez vous-même votre propre système de rideau d'armoire.

Tous les détails et combinaisons possibles des systèmes de rideau peuvent être consultés sur les pages suivantes.

Logiciel de calepinage REHAU

Avec son logiciel de calepinage, REHAU vous propose un **instrument d'une conception toute nouvelle** qui simplifie considérablement la planification, la conception et la commande d'armoires à rideaux. Même sans connaissances approfondies de nos produits, **en seulement 7 étapes** vous êtes en mesure de composer en ligne le rideau d'armoire que vous souhaitez : **sur mesure et prêt au montage**.

Si vous voulez commander des sets prêts au montage avec le logiciel de calepinage REHAU, veuillez trouver de plus amples informations concernant l'utilisation de cet outil à partir de la page 76.



Attention :

Les illustrations de ce catalogue sont données pour vous inspirer (Les teintes présentées ne sont pas toutes disponibles dans notre programme standard). Lors de votre étude, veuillez vous reporter à notre information technique et nos notices de montage. Pour tout autre question vous trouverez notre bureau de vente à vos côtés.

MOUVEMENT HORIZONTAL

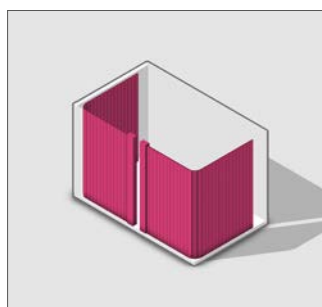

Guidage intérieur

Guidage extérieur



Système de guidage

encastré

en applique

avancé

CLASSIC

FLEX

TOP

TOP BASIC

FRAME

Épaisseur du rideau

8 mm

12 mm

8 mm

8 mm

8 mm

8 mm

Type de stockage

Stockage arrière (SA)

Stockage latéral (SL)



SA SL SA SL SA SA SL SA SA SL

Ligne design

acoustic-line

metallic-line

decor-line

color-line

	■	■	■	■	■	■	■	□	■	■
	■	■	■	■	■	■	■	■	■	■
	■	■	■	■	■	■	■	■	■	■

□ recommandé sous réserve

MOUVEMENT VERTICAL

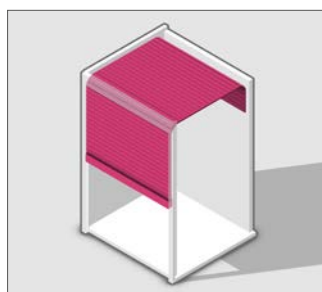

Taille individuelle

Sets standards

Épaisseur du rideau

8 mm

Mécanisme

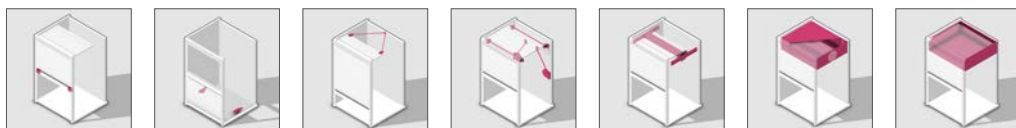

Frein vertical

Frein caddy

C6

C8

C3 set de montage

C-Box C3 enroulé

C-Box escargot

Ligne design

vetro-line

acoustic-line

metallic-line

decor-line

color-line

							■ ⁽³⁾
			■	■	■	■	■
		■ ⁽²⁾	■ ⁽¹⁾	■	■	■ ^{(1) (2)}	■ ^{(1) (2) (3)}
	■	■	■	■	■	■	
	■	■	■	■	■	■	

⁽¹⁾ metallic-line 20 mm ⁽²⁾ metallic-line 25 mm ⁽³⁾ metallic-line 50 mm

1 SYSTÈMES DE RIDEAUX D'ARMOIRE RAUVOLET

Variété d'agencement des armoires

Cinq lignes de design pour une créativité maximale :

acoustic-line	en décor alu et blanc pur
vetro-line	en Satinato, Black et White (applications cuisine uniquement)
metallic-line	pour un look élégant en aluminium véritable ou aspect inox
decor-line	décors imprimés en alu, cubanit, cobalt, cuivre, bouleau, érable, hêtre, merisier, merisier-havanna, merisier-calvados, pin gris et olivier foncé
color-line	couleurs unies blanc, gris, brun gris, gris anthracite, noir, jaune moutarde et blanc brillant

Cinq systèmes de guidage – mouvement horizontal – pour une flexibilité maximale :

CLASSIC	encastré
FLEX	encastré
TOP	en applique
TOP BASIC	en applique
FRAME	avancé (effet original d'encadrement)

Sets ou systèmes pré-montés – mouvement vertical – pour un montage ultra-rapide :

Pour le mouvement vertical, nous vous proposons le système de cassette C-Box pré-montée ainsi que le set de montage C3 au confort d'utilisation optimal.

Pour les constructions spéciales, vous avez le choix entre les mécanismes suivants :

- Frein vertical
- Frein caddy
- Compensation verticale C6
- Mécanisme de compensation C8

SOMMAIRE

1	Systèmes de rideaux d'armoire RAUVOLET	2	5	Absorption acoustique en façade de meuble	68
	Conception d'armoires unitaires	2		RAUVOLET acoustic-line	68
	Variété d'agencement des armoires	4	6	Accessoires	72
	Vos avantages en un coup d'oeil	7		Systèmes de rideaux d'armoire RAUVOLET	72
2	Profilés de rideau et lignes design	8	7	Service	74
	Aperçu de la gamme	8		Autour du rideau	74
3	Mouvement horizontal	10		Logiciel de calepinage de rideaux REHAU	76
	Système de guidage CLASSIC	10		Logiciel « RoomDesigner »	78
	Système de guidage FLEX	14	8	Informations techniques	80
	Système de guidage TOP	18		Unités d'emballage des systèmes de rideaux d'armoire RAUVOLET	80
	Système de guidage TOP BASIC	22	9	Vue d'ensemble des articles	83
	Système de guidage FRAME	26		Tout en un coup d'oeil	83
4	Mouvement vertical	30			
	Système complet pour presque toutes les implantations	30			
	Aperçu des systèmes à mouvement vertical	32			
	Constructions spéciales	34			
	Frein vertical	36			
	Frein caddy	38			
	Compensation verticale C6	40			
	Mécanisme de compensation C8	42			
	Comparaison des systèmes set de montage C3 / Cassette C-Box	44			
	Set de montage C3	46			
	Cassette C-Box	47			
	Caissons individuels	48			
	Système à enroulement C3 avec rails en aluminium anodisé	50			
	Système à enroulement C3 avec rails de guidage FRAME	52			
	Système de guidage FRAME : Cassette C-Box, C3 enroulé	54			
	frame4 RAUVOLET metallic-line, Cassette C-Box, C3 enroulé	56			
	Lignes design metallic-line, vetro-line : Applications cuisine	58			
	Set de montage C3 avec enroulement: RAUVOLET metallic line	60			
	Cassette C-Box, glissière escargot : RAUVOLET metallic-line	61			
	Cassette C-Box, C3 enroulé : RAUVOLET metallic-line	62			
	Cassette C-Box, glissière escargot : RAUVOLET vetro-line	64			
	Cotes minimales de montage	66			





1 RAUVOLET

Vos avantages en un coup d'oeil

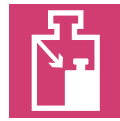

Grand confort de fonctionnement : Poids du rideau et frottements réduits par le choix optimal des différents matériaux.



Cinq lignes design, cinq systèmes de guidage, neuf géométries de profilé et 25 unis/décors.



Montage 5x plus rapide grâce au système de cassette « Plug & Play » comparativement aux systèmes non prémontés.



Aucune perte d'espace : Pas d'encombrement de portes battantes ou coulissantes.



Disponible en kits prêt à poser unitaire à vos dimensions en 1 semaine.



Une flexibilité maximale dans la configuration : www.rehau.com/tambourdoors



Service complet : Logiciels de calepinage, instructions de montage, vidéos de montage.



Utilisations multiples dans le meublant, la salle de bain, la cuisine ou l'agencement.

2 PROFILÉS DE RIDEAU ET LIGNES DESIGN

Aperçu de la gamme

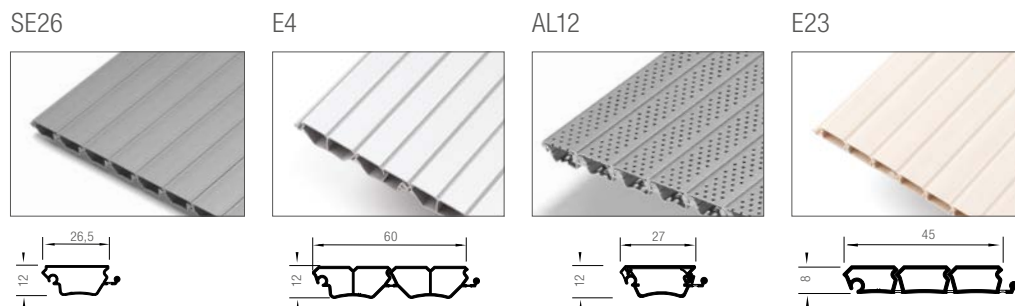

Système de guidage

12 mm

Ligne design/coloris

Mouvement vertical

vetro-line

Satinato 29141*				
Black 28064				
White 74670				
Verre fumé 43480*				

acoustic-line

Alu 7194			■	
Blanc pur RAL 9010			■	

metallic-line

Aluminium 230L				
Inox brossé 360L				

decor-line

Aluminium 7194		■ ■	■ ■	■ ■
Cubanité 1100E				■ ■
Cobalt 2811W***				
Cuivre 2787W***				
Bouleau 5514				■ ■
Erable 7376				■ ■
Hêtre 5018		■ ■	■ ■	■ ■
Merisier 5429				■ ■
Merisier-Havana 053W				■ ■
Merisier-Calvados 5797				■ ■
Pin gris 1243W				
Olivier foncé 1705W				

color-line

Blanc brillant V3249***				
Blanc RAL 9010		■ ■		■ ■
Gris RAL 7035		■ ■	■ ■	■ ■
Brun gris 77364				■ ■
Gris anthracite RAL 7016				■ ■
Noir RAL 9011		■ ■	■ ■	■ ■
Jaune moutarde 76882				

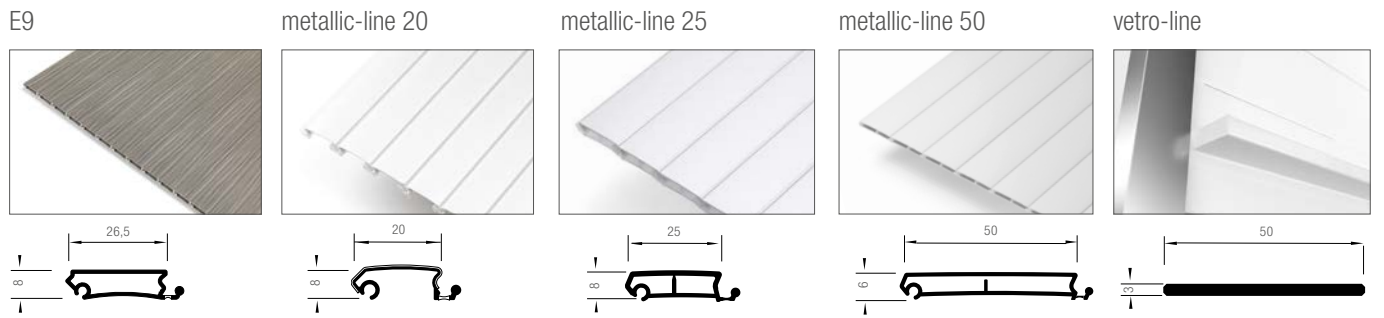

8 mm

Mouvement horizontal

Bureau/séjour, construction spéciale, cuisine

Mouvement vertical cuisine

				■
				■
				■
				■
	■ ■	■ ■	■	
	■ ■**	■ ■**	■	
■ ■				
■ ■				
■ ■				
■ ■				
■ ■				
■ ■				
■ ■				

3 MOUVEMENT HORIZONTAL

Système de guidage CLASSIC

Système encastré



Caractéristiques

- Système de glissières classiques pré-lubrifiées
- Rail encastré
- Enroulement du rideau dans le panneau arrière ou dans un rail escargot au choix

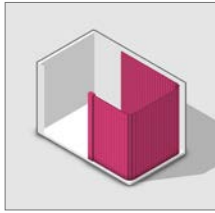
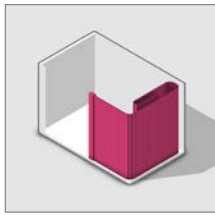

Type de profilé	Epaisseur du rideau 8 mm	Epaisseur du rideau 12 mm
E23	■	
E9	■	
metallic-line 20	■	
metallic-line 25	■	
SE26		■
E4		■
Ligne design		
metallic-line	■	
decor-line	■	■
color-line	■	■

Plages d'application recommandées pour vantail simple

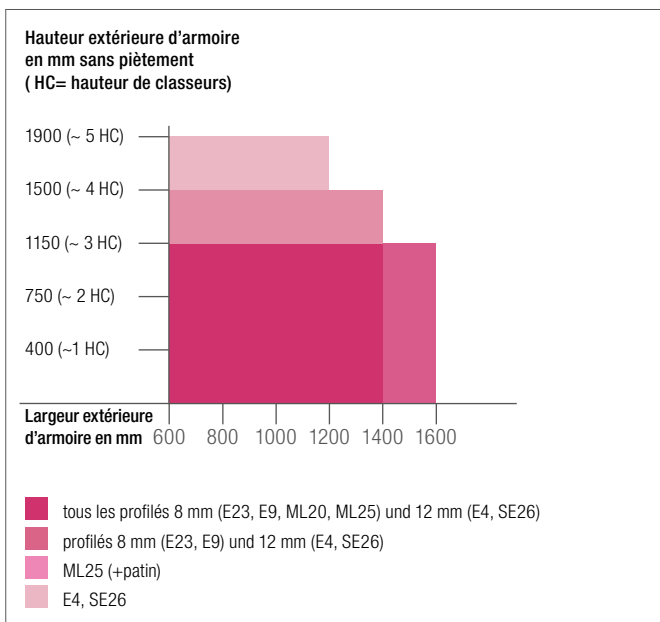

Plages d'application recommandées pour double vantaux

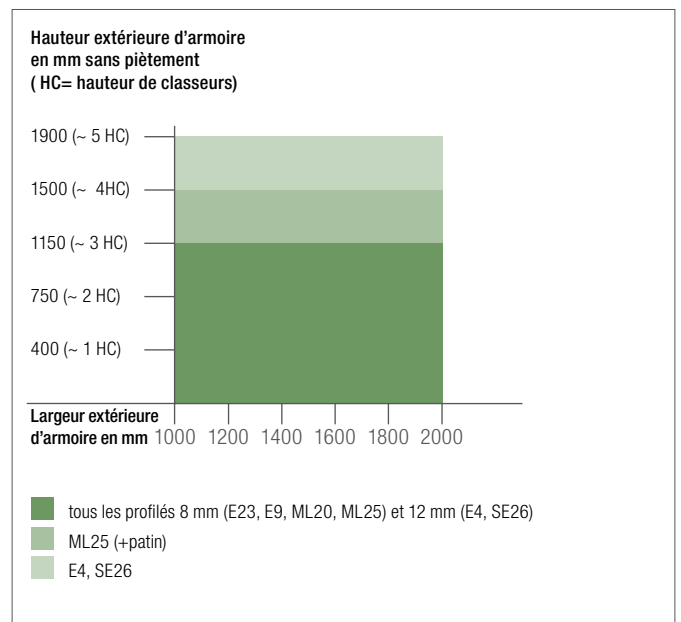

3 MOUVEMENT HORIZONTAL

Système de guidage CLASSIC

Système de guidage

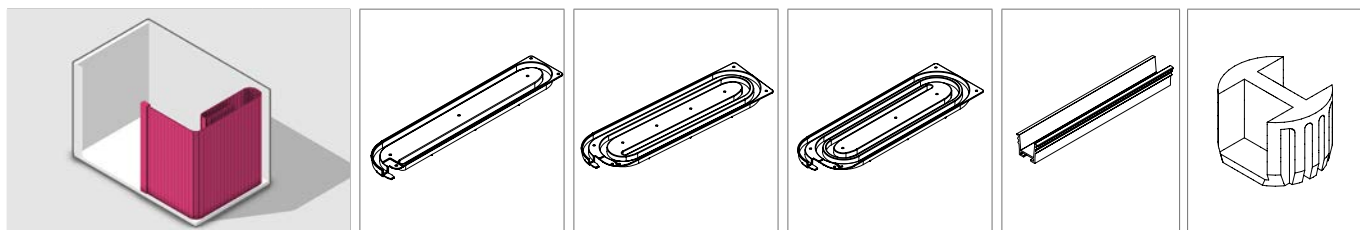

Stockage latéral		Glissière escargot 2 voies	Glissière escargot 4 voies	Glissière escargot 5 voies	Rail	Butée centrale*
metallic-line	8 mm	17797301XXX	17797501XXX	17797701XXX	17059251XXX	17797101XXX
decor-line	8 mm	17797301XXX	17797501XXX	17797701XXX	17059251XXX	17797101XXX
	12 mm	17797401XXX	17797601XXX		17059271XXX	17797201XXX
color-line	8 mm	17797301XXX	17797501XXX	17797701XXX	17059251XXX	17797101XXX
	12 mm	17797401XXX	17797601XXX		17059271XXX	17797201XXX

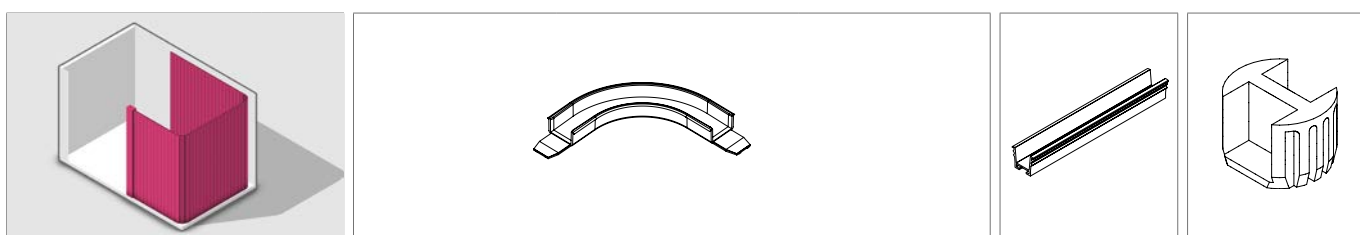







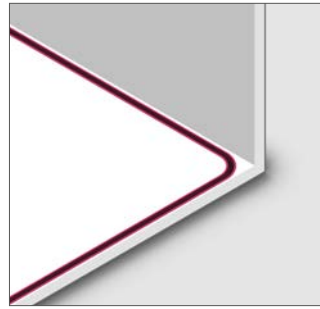

Stockage arrière		Raccord 90°	Rail	Butée centrale*
metallic-line	8 mm	17796901XXX	17059251XXX	17797101XXX
decor-line	8 mm	17796901XXX	17059251XXX	17797101XXX
	12 mm	17797001XXX	17059271XXX	17797201XXX
color-line	8 mm	17796901XXX	17059251XXX	17797101XXX
	12 mm	17797001XXX	17059271XXX	17797201XXX

* pour armoires à deux rideaux

Accessoires



 	 						
1 Lame terminale alu/inox 2 Lame terminale affleurante	3 Patins pour lame terminale alu/inox 4 Patins pour lame terminale affleurante	Lame terminale combinée	Patin pour lame terminale combinée	Lame terminale classique	Patin de lame terminale classique	Bandeau (Alu/Inox)	Bandeau
1 17794601XXX** 17930061XXX**	3 17799041XXX	17794801XXX 17930071XXX	17799141XXX			17796501XXX 17930041XXX	
2 17930251XXX 17028321XXX	4 17930191XXX 17930371XXX			17028321XXX	17932381XXX		17028251XXX
2 17058111XXX 17033761XXX*** 17028281XXX 17028311XXX***	4 17930191XXX 17930371XXX			17028281XXX 17028311XXX***	17932381XXX 17932381XXX		17028221XXX 17028241XXX*** 17028221XXX 17028241XXX***
 	 						
1 Lame terminale alu/inox 2 Lame terminale affleurante	3 Patins pour lame terminale alu/inox 4 Patins pour lame terminale affleurante	Lame terminale combinée	Patin pour lame terminale combinée	Lame terminale classique	Patin de lame terminale classique	Bandeau (Alu/Inox)	Bandeau
1 17794601XXX** 17930061XXX**	3 17799041XXX	17794801XXX 17930071XXX	17799141XXX			17796501XXX 17930041XXX	
2 17930251XXX 17028321XXX	4 17930191XXX 17930371XXX			17028321XXX	17932381XXX		17028251XXX
2 17058111XXX 17033761XXX*** 17028281XXX 17028311XXX***	4 17930191XXX 17930371XXX			17028281XXX 17028311XXX***	17932381XXX 17932381XXX		17028221XXX 17028241XXX*** 17028221XXX 17028241XXX***

** Pour le grugeage, voir instructions de montage

*** Uni laqué

3 MOUVEMENT HORIZONTAL

Système de guidage FLEX

Système encastré



Caractéristiques

- Liberté d'agencement des armoires grâce à de nouvelles possibilités de design
- Rail de guidage encastré et souple
- Toutes les courbures positives sont possibles
- Cintrage du rail de guidage possible manuellement à froid
- Faible rayon intérieur $R_i = 35,5$ mm
- Une forme de stockage en escargot peut être réalisée sous réserve du respect du rayon mini de $R_i = 35,5$ mm
- Longueur développée maximale : 2,5 m

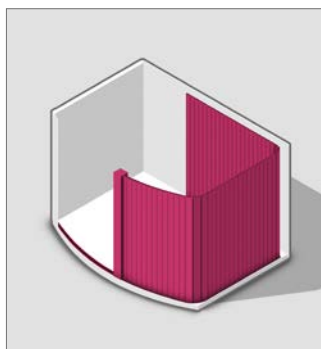

Type de profilé	Epaisseur du rideau 8 mm	Epaisseur du rideau 12 mm
E23	■	
E9	■	
metallic-line 20	■	
metallic-line 25	■	
SE26		
E4		
Ligne design		
metallic-line	■	
decor-line	■	
color-line	■	

Plages d'application recommandées pour vantail simple

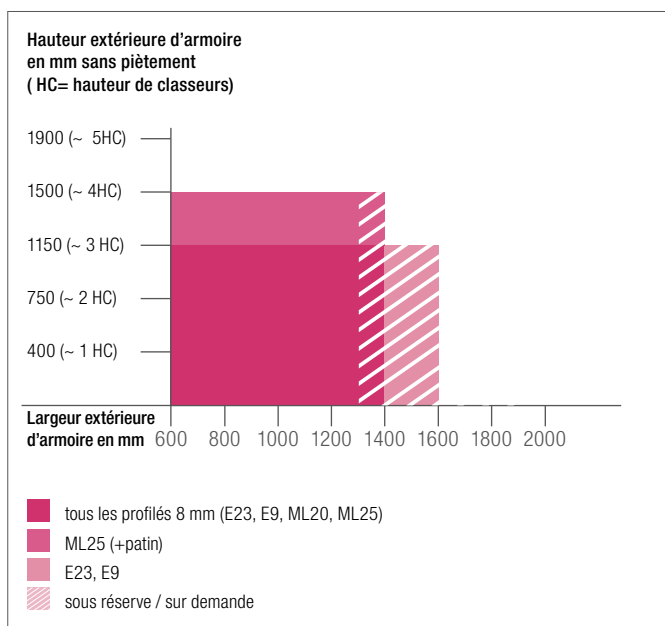

Plages d'application recommandées pour double vantaux

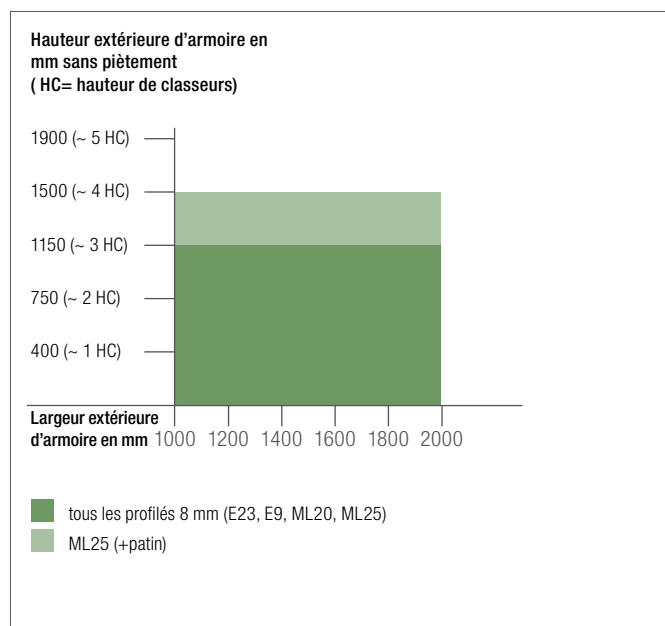

3 MOUVEMENT HORIZONTAL

Système de guidage FLEX

Système de guidage

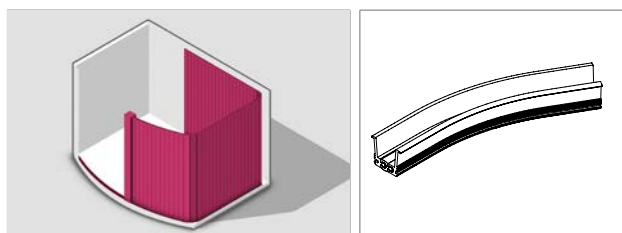

Stockage arrière		Rail
metallic-line	8 mm	17793001XXX
decor-line	8 mm	17793001XXX
color-line	8 mm	17793001XXX

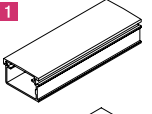
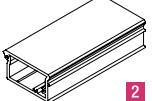
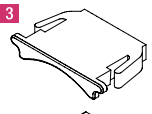
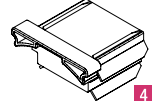
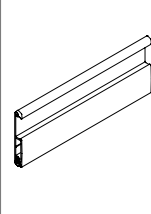
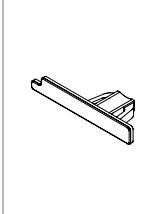
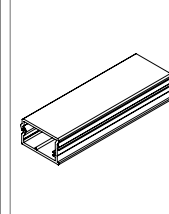
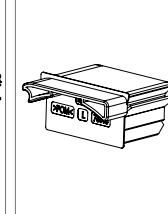
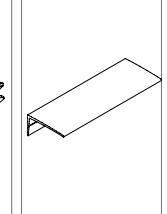
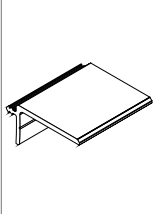

Accessoires

 	 						
1 Lame terminale alu/inox 2 Lame terminale affleurante	3 Patins pour lame terminale alu/inox 4 Patins pour lame terminale affleurante	Lame terminale combinée	Patin pour lame terminale combinée	Lame terminale classique	Patin de lame terminale classique	Bandeau (Alu/Inox)	Bandeau
1 17794601XXX* 17930061XXX*	3 17799041XXX 4	17794801XXX 17930071XXX	17799141XXX			17796501XXX 17930041XXX	
2 17930251XXX	4 17930371XXX			17028321XXX	17932381XXX		17028251XXX
2 17058111XXX 17033761XXX**	4 17930191XXX			17028281XXX 17028311XXX**	17932381XXX		17028221XXX 17028241XXX**

* Pour le grugeage, voir instructions de montage

** Uni laqué

3 MOUVEMENT HORIZONTAL

Système de guidage TOP

Système en applique



Caractéristiques

- Montage simple
- Pas de fraisage. Mise à longueur, vissage, et c'est terminé !
- Peut être monté ultérieurement
- Aspect de haute qualité (pas de transition visible entre les rails, les escargots et les raccords 90°)
- Rails de guidages en aluminium avec couvercle à la teinte du rideau

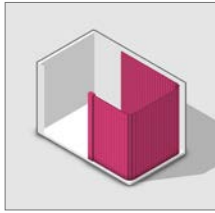
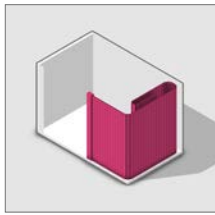

Type de profilé	Epaisseur du rideau 8 mm	Epaisseur du rideau 12 mm
E23	■	
E9	■	
metallic-line 20	■	
metallic-line 25	■	
SE26		
E4		
Ligne design		
metallic-line	■	
decor-line	■	
color-line	■	

Plages d'application recommandées pour vantail simple

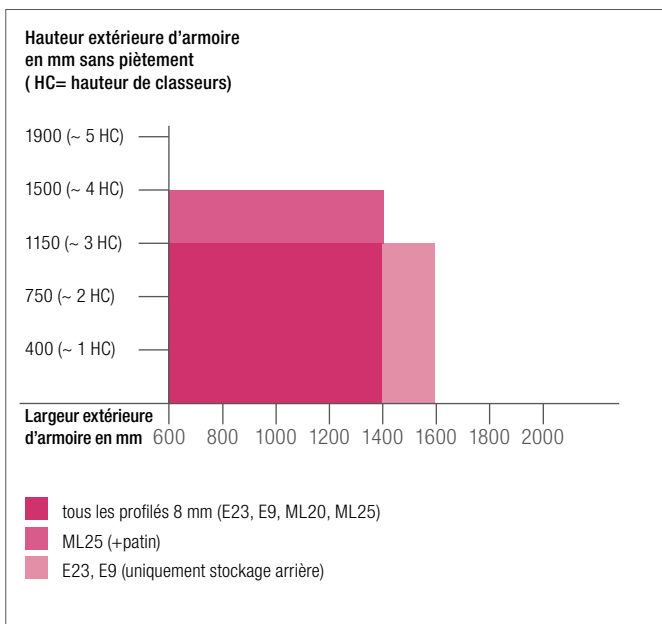

Plages d'application recommandées pour double vantaux

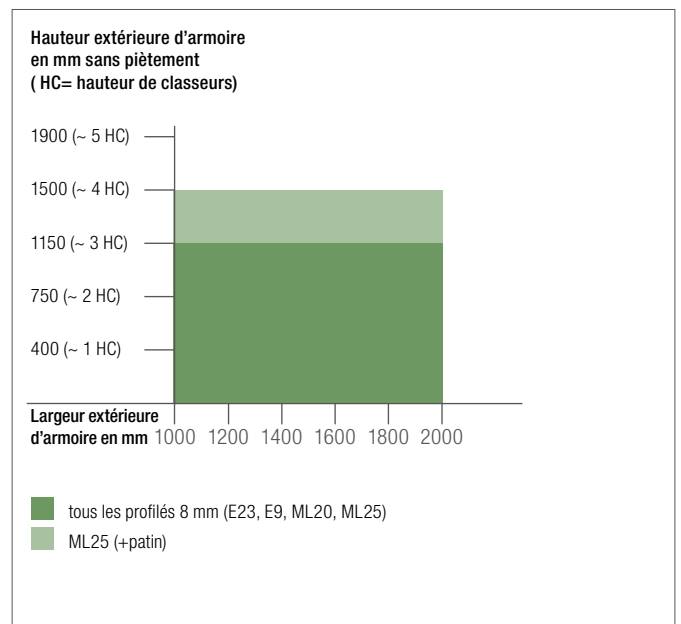

3 MOUVEMENT HORIZONTAL

Système de guidage TOP

Système de guidage

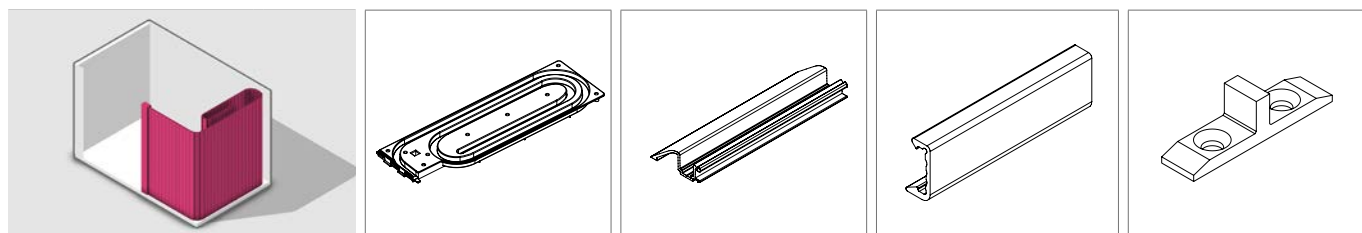

Stockage latéral		Glissière escargot 4 voies	Rail	Couvercle	Butée centrale*
metallic-line	8 mm	17796201XXX	17795101XXX 17930151XXX	17795201XXX 17930011XXX	17799801XXX
decor-line	8 mm	17796201XXX	17795101XXX	17021861XXX	17799801XXX
color-line	8 mm	17796201XXX	17795101XXX	17026381XXX 17026411XXX***	17799801XXX

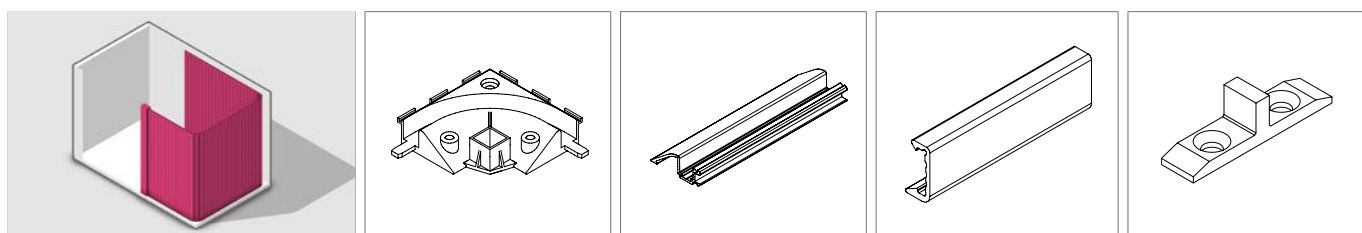

Stockage arrière		Raccord 90°	Rail	Couvercle	Butée centrale*
metallic-line	8 mm	17799741XXX	17795101XXX 17930151XXX	17795201XXX 17930011XXX	17799801XXX
decor-line	8 mm	17799741XXX	17795101XXX	17021861XXX	17799801XXX
color-line	8 mm	17799741XXX	17795101XXX	17026381XXX 17026411XXX***	17799801XXX

* pour armoires à deux rideaux

*** Uni laqué

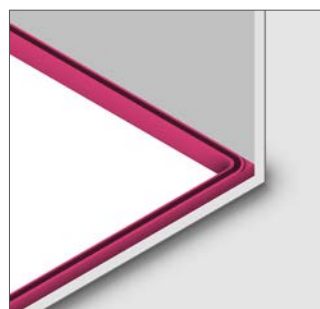

Accessoires

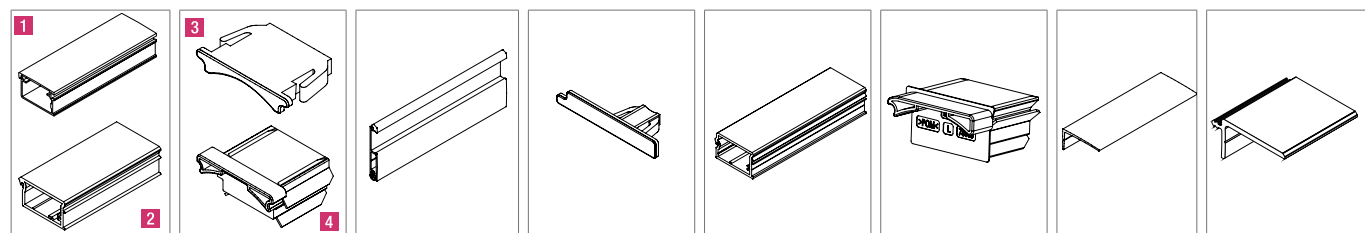

1	3						
1 Lame terminale alu/inox 2 Lame terminale affleurante	3 Patins pour lame terminale alu/inox 4 Patins pour lame terminale affleurante	Lame terminale combinée	Patin pour lame terminale combinée	Lame terminale classique	Patin de lame terminale classique	Bandeau (Alu/Inox)	Bandeau

1 17794601XXX** 17930061XXX**	3 17799041XXX	17794801XXX 17930071XXX	17799141XXX			17796501XXX 17930041XXX	
-------------------------------------	------------------	----------------------------	-------------	--	--	----------------------------	--

2 17930251XXX	4 17930371XXX			17028321XXX	17932381XXX		17028251XXX
------------------	------------------	--	--	-------------	-------------	--	-------------

2 17058111XXX 17033761XXX***	4 17930191XXX			17028281XXX 17028311XXX***	17932381XXX		17028221XXX 17028241XXX***
------------------------------------	------------------	--	--	-------------------------------	-------------	--	-------------------------------

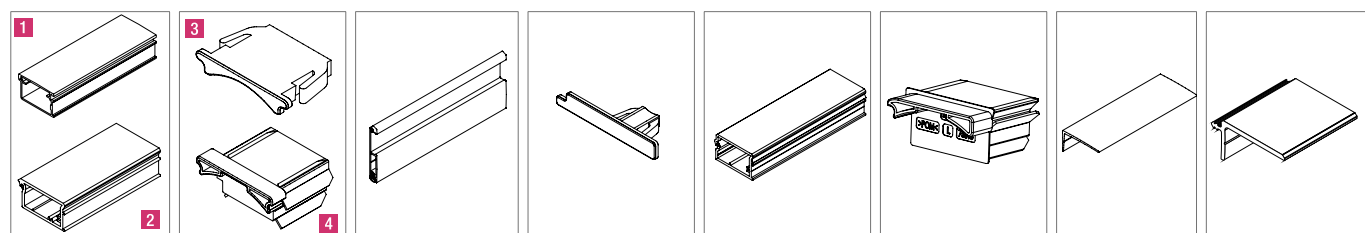

1	3						
1 Lame terminale alu/inox 2 Lame terminale affleurante	3 Patins pour lame terminale alu/inox 4 Patins pour lame terminale affleurante	Lame terminale combinée	Patin pour lame terminale combinée	Lame terminale classique	Patin de lame terminale classique	Bandeau (Alu/Inox)	Bandeau

1 17794601XXX** 17930061XXX	3 17799041XXX	17794801XXX 17930071XXX	17799141XXX			17796501XXX 17930041XXX	
-----------------------------------	------------------	----------------------------	-------------	--	--	----------------------------	--

2 17930251XXX	4 17930371XXX			17028321XXX	17932381XXX		17028251XXX
------------------	------------------	--	--	-------------	-------------	--	-------------

2 17058111XXX 17033761XXX***	4 17930191XXX			17028281XXX 17028311XXX***	17932381XXX		17028221XXX 17028241XXX***
------------------------------------	------------------	--	--	-------------------------------	-------------	--	-------------------------------

** Pour le grugeage, voir instructions de montage

*** Uni laqué

3 MOUVEMENT HORIZONTAL

Système de guidage TOP BASIC

Système en applique



Caractéristiques

- Montage simple
- Pas de fraisage. Mise à longueur, vissage, et c'est terminé !
- Peut être monté ultérieurement
- Rail de guidage lubrifié en couleur unie

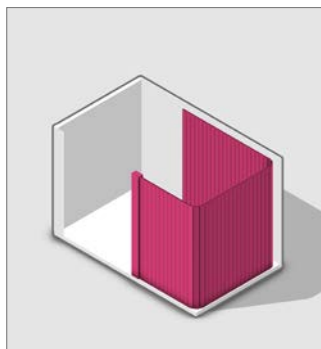

Type de profilé	Epaisseur du rideau 8 mm	Epaisseur du rideau 12 mm
E23	■	
E9	□	
metallic-line 20	□	
metallic-line 25	□	
SE26		
E4		
Ligne design		
metallic-line	□	
decor-line (Système de guidage en coloris uni)	■	
color-line	■	

□ Les rails de guidages TOP BASIC ne sont pas disponibles dans les teintes des rideaux metallic line et E9

Plages d'application recommandées pour vantail simple

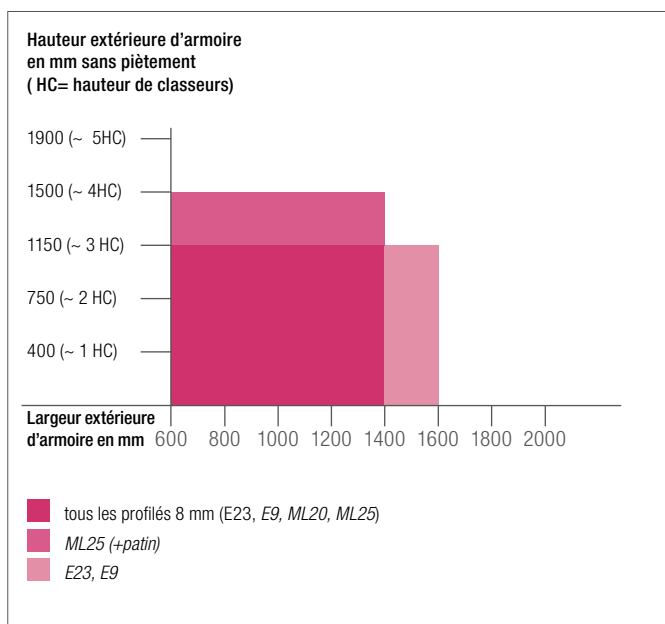

Plages d'application recommandées pour double vantaux

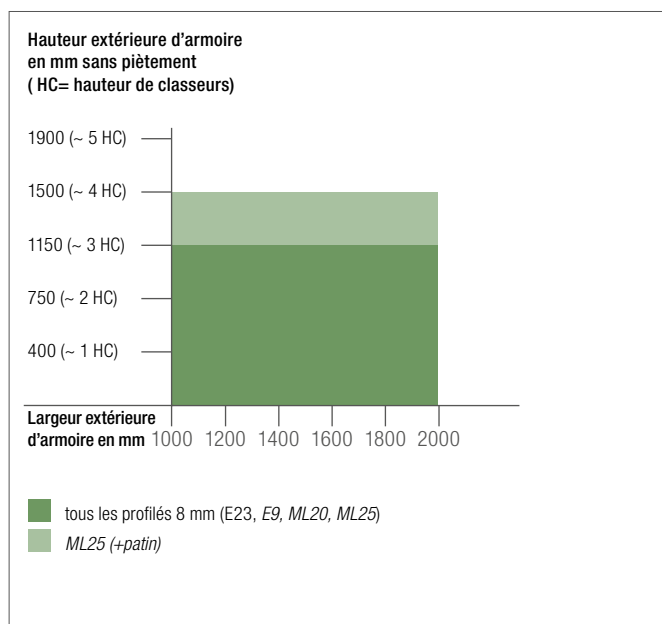

3 MOUVEMENT HORIZONTAL

Système de guidage TOP BASIC

Système de guidage

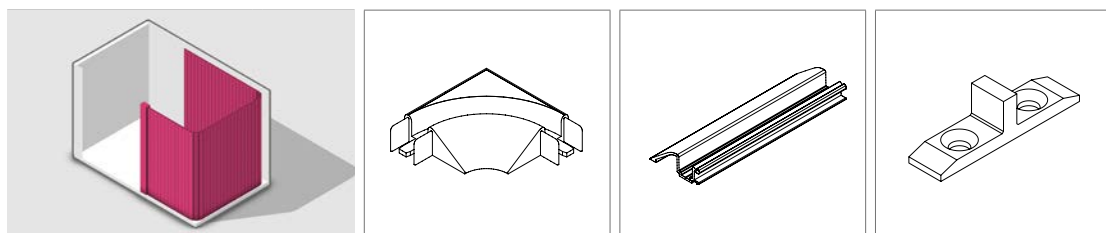

Stockage arrière	Raccord 90°	Rail	Butée centrale*
decor-line			
8 mm	17799501XXX	17058081XXX	17799801XXX
color-line			
8 mm	17799501XXX	17058081XXX	17799801XXX

* pour armoires à deux rideaux

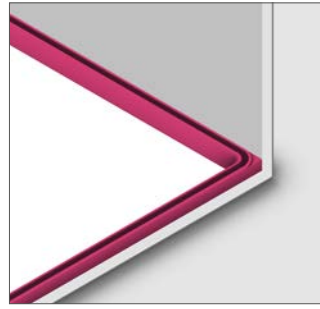

Accessoires

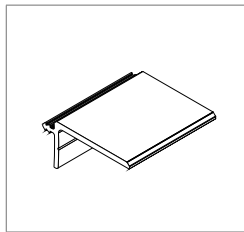
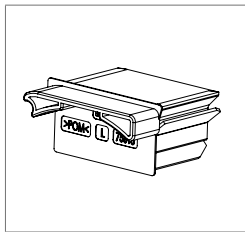
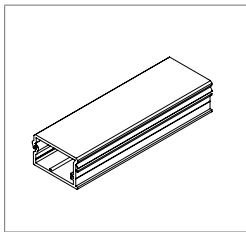

Lame terminale	Patin	Bandeau
17028321XXX	17932381XXX	17028251XXX
17028281XXX	17932381XXX	17028221XXX
17028311XXX**		17028241XXX**

** Uni laqué

3 MOUVEMENT HORIZONTAL

Système de guidage FRAME

Système avancé



Caractéristiques

- Design séduisant dans le style encadré
- Montage simple : pas de fraisage. Mise à longueur, vissage, et c'est terminé !
- Design frontal uniforme pour les armoires à mouvement horizontal et vertical
- Système de guidage avancé (19 mm) à fleur des portes pivotantes standards

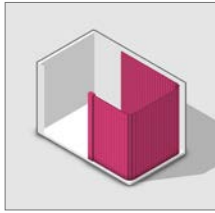
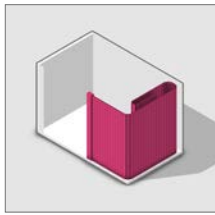

Type de profilé	Epaisseur du rideau 8 mm	Epaisseur du rideau 12 mm
E23	■	
E9	■	
metallic-line 20	■	
metallic-line 25	■	
SE26		
E4		
Ligne design		
metallic-line	■	
decor-line	■	
color-line	■	

Plages d'application recommandées pour vantail simple

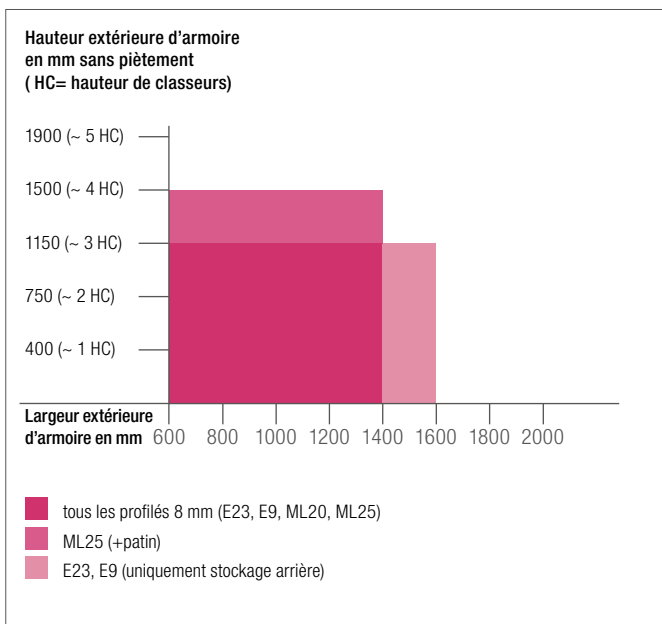

Plages d'application recommandées pour double vantaux

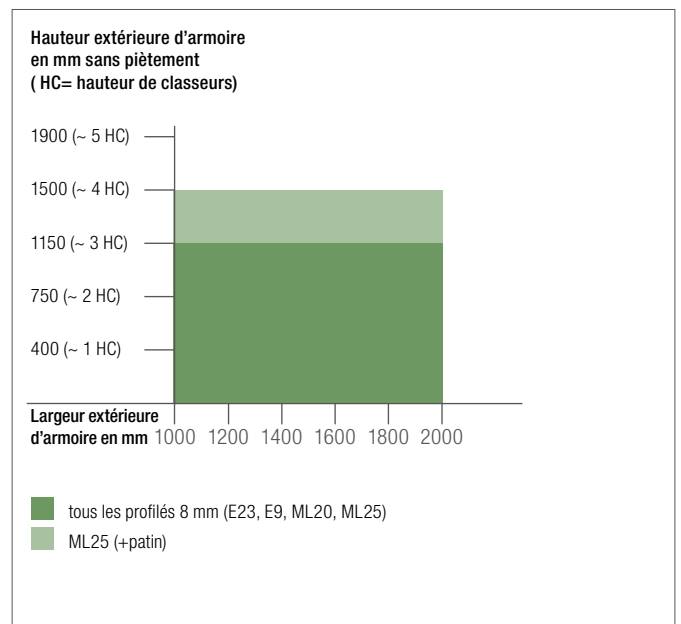

3 MOUVEMENT HORIZONTAL

Système de guidage FRAME

Système de guidage

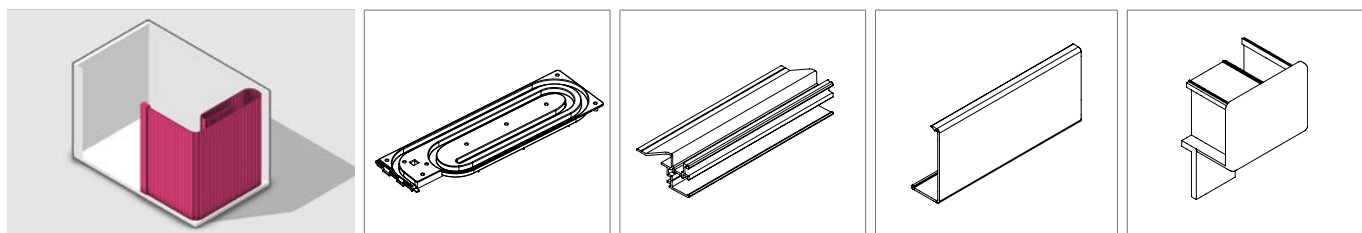

Stockage latéral	Glissière escargot 4 voies	Rail FRAME (Alu/Inox)	Couvercle	Embout
metallic-line				
8 mm	17796201XXX	17795501XXX 17930161XXX	17795601XXX 17930091XXX	17796301XXX
decor-line				
8 mm	17796201XXX	17795501XXX 17930161XXX	17021871XXX	17796301XXX
color-line				
8 mm	17796201XXX	17795501XXX 17930161XXX	17026521XXX 17026531XXX*	17796301XXX

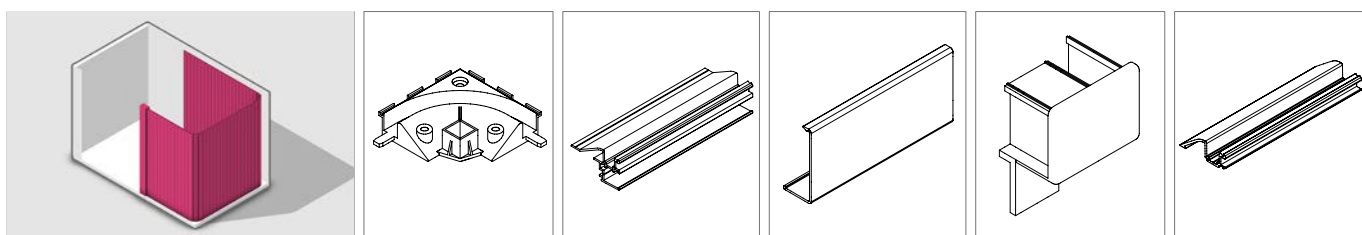

Stockage arrière	Raccord 90°	Rail FRAME (Alu/Inox)	Couvercle	Embout	Rail TOP (Alu/Inox)
metallic-line					
8 mm	17799741XXX	17795501XXX 17930161XXX	17795601XXX 17930091XXX	17796301XXX	17795101XXX 17930151XXX
decor-line					
8 mm	17799741XXX	17795501XXX 17930161XXX	17021871XXX	17796301XXX	17795101XXX 17930151XXX
color-line					
8 mm	17799741XXX	17795501XXX 17930161XXX	17026521XXX 17026531XXX*	17796301XXX	17795101XXX 17930151XXX

* Uni laqué

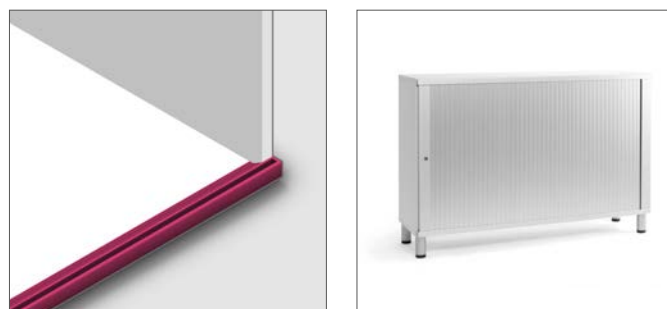

Accessoires

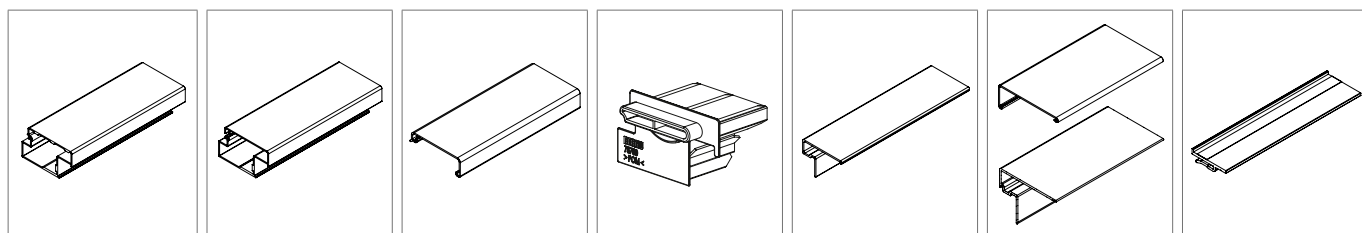

Lame terminale (Alu/Inox)	Lame terminale (profilé support)	Lame terminale (couverture)	Patin	Bandeau (Alu/Inox)	Bandeau (Couverture+support)	Profilé de montage
17794901XXX 17930081XXX			17798841XXX	17930691XXX** 17930781XXX**		17930791XXX 17930791XXX
	17799441XXX	17021881XXX	17798841XXX		17021891XXX** 17930741XXX**	17930791XXX 17930791XXX
	17799441XXX	17027591XXX 17027611XXX*	17798841XXX		17027351XXX** 17930741XXX**	17930791XXX 17930791XXX

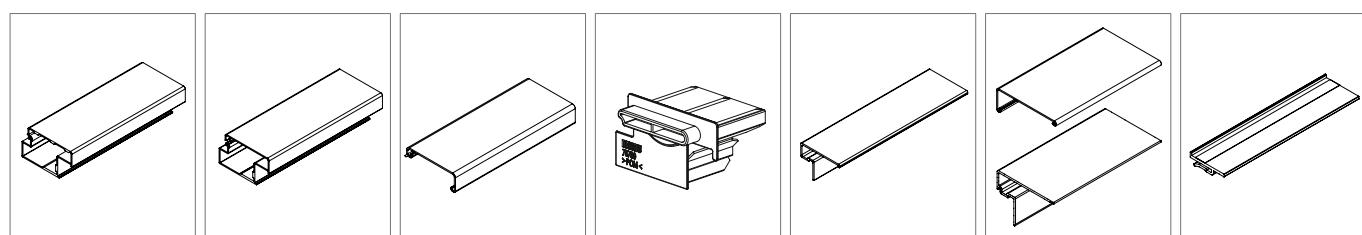

Lame terminale (Alu/Inox)	Lame terminale (profilé support)	Lame terminale (couverture)	Patin	Bandeau (Alu/Inox)	Bandeau (Couverture+support)	Profilé de montage
17794901XXX 17930081XXX			17798841XXX	17930691XXX** 17930781XXX**		17930791XXX 17930791XXX
	17799441XXX	17021881XXX	17798841XXX		17021891XXX** 17930741XXX**	17930791XXX 17930791XXX
	17799441XXX	17027591XXX 17027611XXX*	17798841XXX		17027351XXX** 17930741XXX**	17930791XXX 17930791XXX

* Uni laqué

** L'utilisation du profilé de montage est nécessaire pour obtenir un cadre visuellement homogène. Il facilite en plus le montage.

4 MOUVEMENT VERTICAL

Système complet pour presque toutes les implantations

Pour les rideaux d'armoires verticaux, REHAU offre des systèmes complets pour pratiquement tous les types de construction.

En combinaison avec les composantes RAUVOLET, vous disposez d'une variété de possibilités pour agencer votre armoire.

Notre diversité de systèmes de compensation vous permet de multiples utilisations et domaines d'application : du petit Caddy jusqu'à la cuisine haute qualité en passant par l'armoire à rideau pour le bureau.

Priorité est donnée au design et à la fonctionnalité.

Vous avez les possibilités suivantes :

Principe de construction modulaire

Combinez les lames de rideau, les systèmes de guidage, les accessoires, coloris et dimensions **individuellement** et en fonction de vos besoins personnels.

Logiciel de calepinage



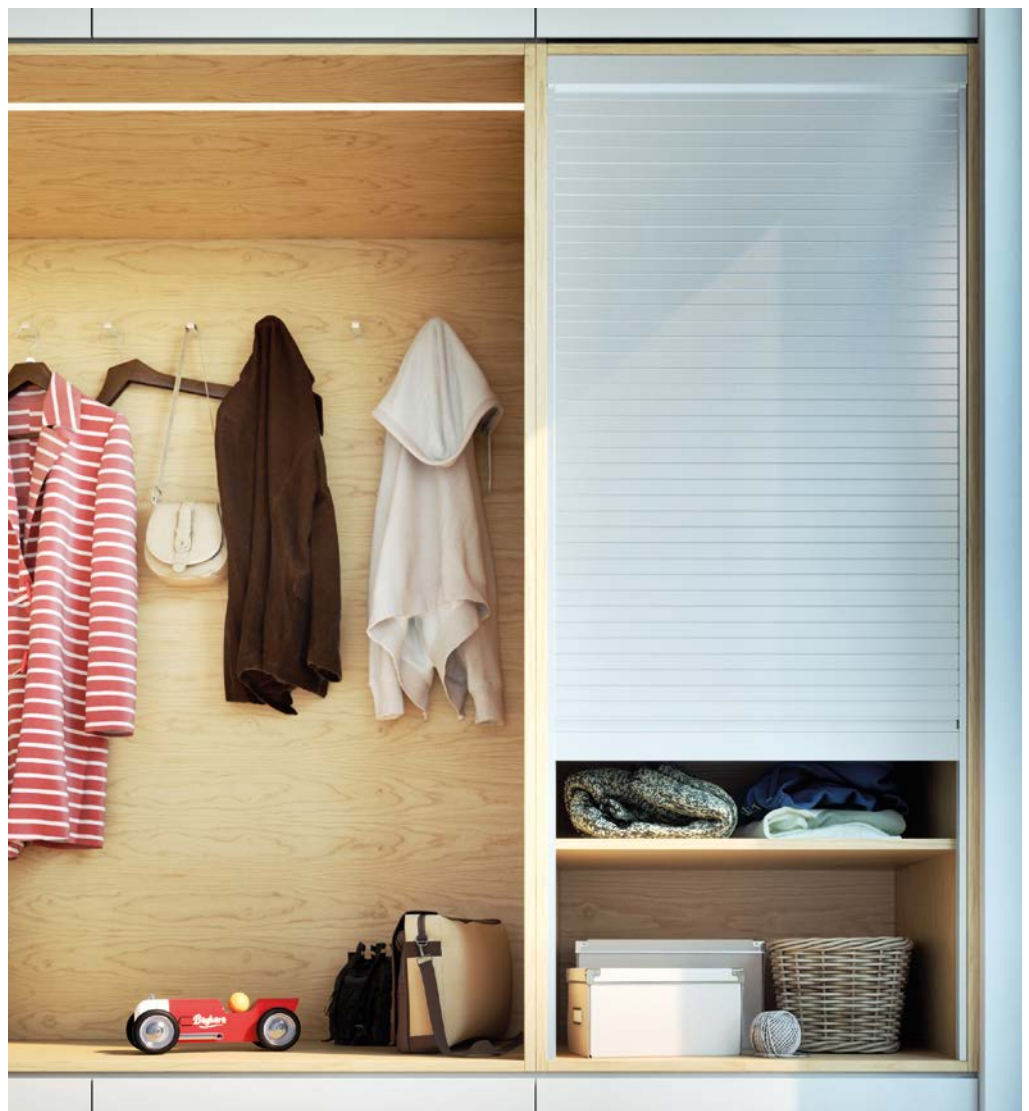

Utilisez le logiciel de calepinage en ligne pour commander **en seulement 7 étapes simples un set prêt au montage selon vos dimensions individuelles.**



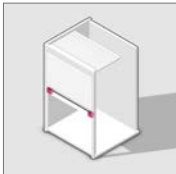
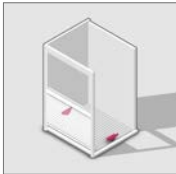
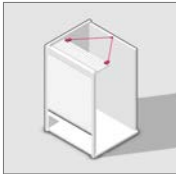
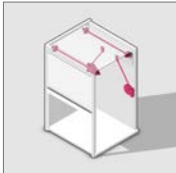

4 MOUVEMENT VERTICAL

Aperçu des systèmes à mouvement vertical

	Mécanisme	Livraison
Mécanismes pour constructions spéciales	 <p>Frein vertical</p>	<ul style="list-style-type: none"> - système modulaire - set prêt au montage
	 <p>Frein caddy</p>	<ul style="list-style-type: none"> - système modulaire - set prêt au montage
	 <p>Compensation verticale C6</p>	<ul style="list-style-type: none"> - système modulaire - set prêt au montage
	 <p>Mécanisme de compensation C8</p>	<ul style="list-style-type: none"> - système modulaire - set prêt au montage
Set de montage C3	 <p>Mécanisme d'enroulement C3 grand confort de commande, plage d'utilisation maximale</p>	<ul style="list-style-type: none"> - système modulaire - set prêt au montage
Cassette C-Box	 <p>C3 enroulé module pré-monté, peu encombrant et prêt au montage avec des hauteurs de construction élargies</p>	<ul style="list-style-type: none"> - set prêt au montage
	 <p>Glissière escargot module pré-monté, peu encombrant et prêt au montage</p>	<ul style="list-style-type: none"> - set prêt au montage

Construction spéciale	Bureau/Séjour	Cuisine		Détails
Caisson individuel	Caisson individuel	Sets standards	Sets de taille individuelle	
■				page 36
■				page 38
■				page 40
■				page 42
	■	■	■	page 46
	■	■	■	page 47
		■		page 47

4 MOUVEMENT VERTICAL

Constructions spéciales

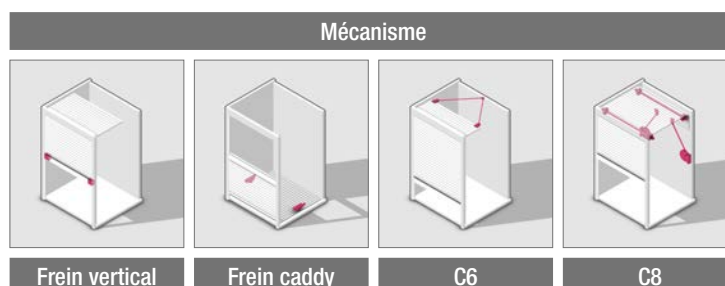

Sens d'enroulement	Frein vertical	Frein caddy	C6	C8
Panneau arrière	■		■	■
Glissière escargot	■	■		
Système de guidage	Frein vertical	Frein caddy	C6	C8
CLASSIC	■	■	■	■
FLEX	■		□	■
TOP BASIC	□		■	■
TOP	□	■	■	■
FRAME		■	■	■

□ *recommandé sous réserve*



Club de Golf de Prague, République tchèque : rideaux d'armoire RAUVOLET à l'accueil

4 MOUVEMENT VERTICAL

Frein vertical



Caractéristiques

- Double fonction comme patin pour lame terminale spécialement pour de petites armoires
- Freinage du mouvement du rideau lors de son ouverture et sa fermeture
- Freinage des deux côtés et réglage individuel
- Combinable avec les lames terminales
n° de mat. 17028281XXX, 17028311XXX et 17028321XXX
- Utilisation avec RAUVOLET E23

Système de guidage	CLASSIC		FLEX	TOP	TOP BASIC	FRAME
Épaisseur du profilé	8 mm	12 mm	8 mm	8 mm	8 mm	8 mm
Sens d'enroulement						
Panneau arrière	■		■	□	□	
Glissière escargot	■		■			
Type de profilé						
E23	■		■	□	□	
E9						
metallic-line 20						
metallic-line 25						
SE26						
E4						
Ligne design						
color-line	■	■		□	□	
decor-line	■	■		□	□	
metallic-line						

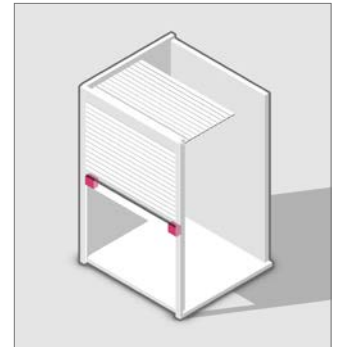

□ recommandé sous réserve

Plage d'application recommandée :

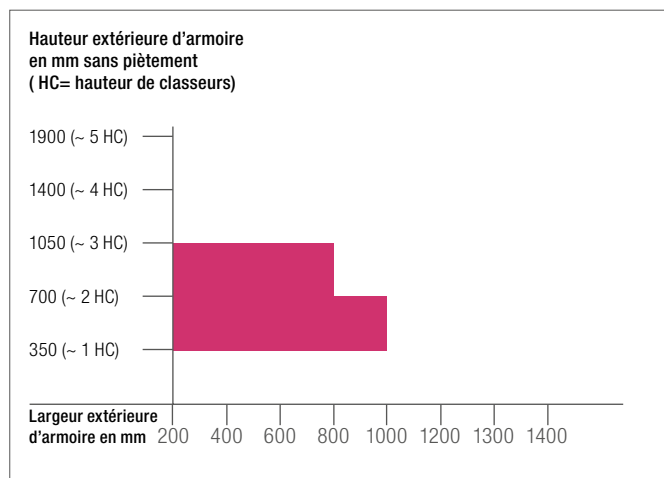

N° de mat. 17028861XXX

4 MOUVEMENT VERTICAL

Frein caddy



Caractéristiques

- Utilisation dans des armoires bois avec des glissières encastrées, en applique ou avancées et avec des glissières escargot
- Module de freinage breveté pour le montage direct (sans compensation du poids)
- Montage simple avec très peu de préparation
- Sens d'ouverture du haut vers le bas
- Ajustement possible de l'extérieur dans l'armoire déjà montée
- Un frein par armoire est suffisant ; le cas échéant montage d'un deuxième frein en face (sur demande)
- Utilisation avec RAUVOLET E23, E9 et metallic line 25
- Installation d'une serrure nécessaire

Système de guidage	CLASSIC		FLEX	TOP	TOP BASIC	FRAME
Epaisseur du profilé	8 mm	12 mm	8 mm	8 mm	8 mm	8 mm
Sens d'enroulement						
Panneau arrière						
Glissière escargot	■	□		■		■
Type de profilé						
E23	■			■		■
E9	■					
metallic-line 20						
metallic-line 25	■			■		■
SE26		□				
E4		□				
Ligne design						
color-line	■	□		■		■
decor-line	■	□		■		■
metallic-line	■			■		■

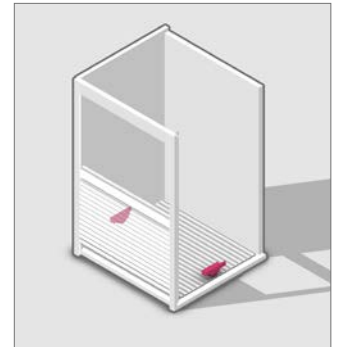

□ *recommandé sous réserve*

Plage d'application recommandée :

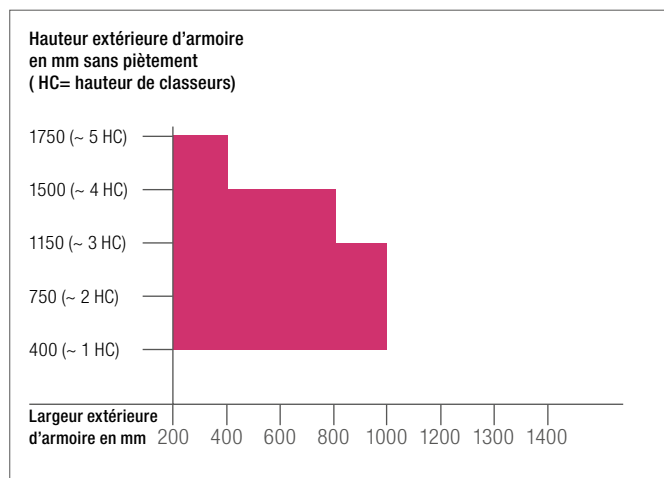

N° de mat. 17796401XXX

4 MOUVEMENT VERTICAL

Compensation verticale C6



© Martela

Caractéristiques

- Utilisation dans des armoires en bois avec des glissières encastrées, en applique ou avancées et avec stockage arrière
- Compensation active pour ouverture du bas vers le haut
- Solution simple avec un encombrement minimum dans l'armoire
- Utilisation avec RAUVOLET E23 et metallic-line 20

Système de guidage	CLASSIC		FLEX	TOP	TOP BASIC	FRAME
Epaisseur du profilé	8 mm	12 mm	8 mm	8 mm	8 mm	8 mm
Sens d'enroulement						
Panneau arrière	■		□	■	■	■
Glissière escargot						
Type de profilé						
E23	■		□	■	■	■
E9	□		□	□		□
metallic-line 20	■		□	■		■
metallic-line 25	□		□	□		□
SE26						
E4						
Ligne design						
color-line	■		□	■	■	■
decor-line	■		□	■	■	■
metallic-line	■		□	■		■

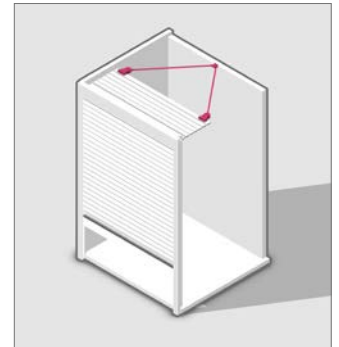

□ recommandé sous réserve

Plage d'application recommandée :

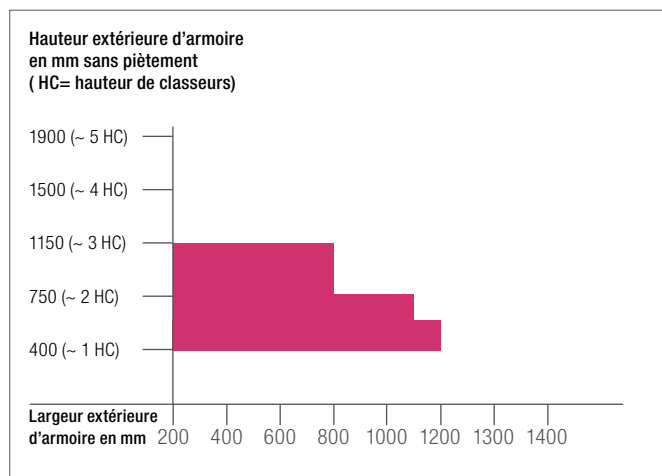

N° de mat. 17799701XXX

4 MOUVEMENT VERTICAL

Mécanisme de compensation C8



Caractéristiques

- Système complet pour utilisation verticale dans les armoires bois
- Adapté à un large spectre dimensionnel d'armoire
- Compensation de poids du rideau dans presque toutes les positions d'ouverture
- Encombrement minimum du rideau grâce au stockage arrière
- Flexibilité maximale dans le choix des lames de rideau
- Possibilité de monter ce système ultérieurement de l'extérieur dans des caissons déjà achevés

Système de guidage	CLASSIC		FLEX	TOP	TOP BASIC	FRAME
Epaisseur du profilé	8 mm*	12 mm**	8 mm	8 mm	8 mm	8 mm
Sens d'enroulement						
Panneau arrière	■	■	■	■	■	■
Glissière escargot						
Type de profilé						
E23	■		■	■	■	■
E9	■		■	■		■
metallic-line 20	■		■	■		■
metallic-line 25	■		■	■		■
SE26		■				
E4		■				
Ligne design						
color-line	■	■	■	■	■	■
decor-line	■	■	■	■	■	■
metallic-line	■		■	■	□	■

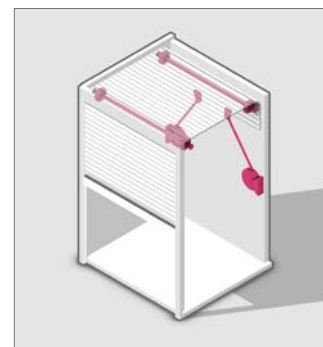

* épaisseur de panneau ≥ 16 mm
 ** épaisseur de panneau ≥ 18 mm

□ recommandé sous réserve

Plage d'application recommandée :

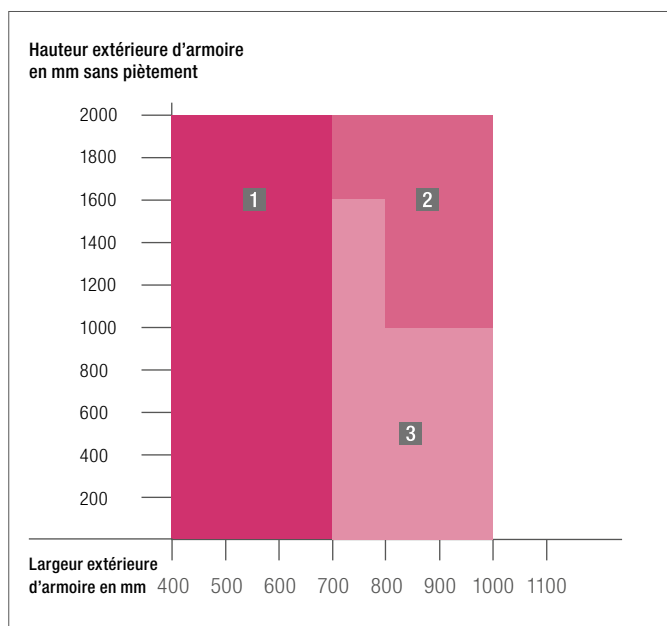

N° de mat. 1793310XXX mécanisme C8



N° de mat. 17933201XXX set d'arbre de renvoi

1 1 x C8 n° de mat. 17933101XXX

2 2 x C8 n° de mat. 17933101XXX + 1 x n° de mat. 17933201XXX

3 1 x C8 n° de mat. 17933101XXX + 1 x n° de mat. 17933201XXX

4 MOUVEMENT VERTICAL

Comparaison des systèmes set de montage C3 / Cassette C-Box

Pour le mouvement vertical, nous vous proposons des solutions confortables, telles que le set de montage C3 et la cassette C-Box.

Système	Set de montage C3		Cassette C-Box		
Mécanisme	Mécanisme d'enroulement C3		C3 enroulé	Glissière escargot	
Livraison	Sets standards	Sets de taille individuelle*	Sets standards	Sets de taille individuelle*	Sets standards
Application	Cuisine	Bureau/séjour : Caisson individuel Cuisine	Cuisine	Bureau/séjour : Caisson individuel Cuisine	Cuisine
Type de profilé	metallic-line 20	E23 metallic-line 20 metallic-line 25	metallic-line 20 metallic-line 25	E23 metallic-line 20 metallic-line 25 E9	metallic-line 20 metallic-line 25 metallic-line 50 vetro-line

Vous pouvez commander des sets de taille individuelle à l'aide du logiciel de calepinage REHAU.

*planification avec le logiciel de calepinage



4 MOUVEMENT VERTICAL

Set de montage C3

Mécanisme d'enroulement C3

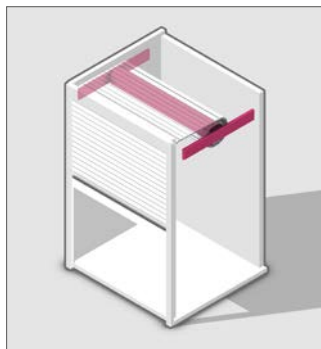

Système complet pour le mouvement vertical :

- Grand confort de commande
- Equilibrage optimal du poids du rideau d'armoire grâce au tube enrouleur à compensation
- Encombrement minimum quelle que soit la hauteur de l'armoire grâce à l'axe de guidage et à la technique d'enroulement
- Convient pour les armoires de 6 rangées de classeurs maxi
- Plus de flexibilité en matière de largeur intérieure du caisson, allant de 350 à 1184 mm, grâce à une rallonge
- Utilisation avec RAUVOLET E23, metallic-line 20 et metallic-line 25

Vous pouvez planifier le mécanisme d'enroulement C3 sur mesure à l'aide du logiciel de calepinage, le composer vous-même comme système modulaire ou bien le commander en tant que set standard.

Fourniture :

1 Mécanisme (avec anneaux de fixation du rideau)

Largeur de caisson extérieure (mm)	Largeur de caisson intérieure (mm)	N° de mat.
400	350-384	17793101XXX
400 + rallonge	385-549	17793101XXX + 17793201XXX
600	550-584	17798401XXX
600 + rallonge	585-749	17798401XXX + 17793201XXX
800	750-784	17798501XXX
800 + rallonge	785-949	17798501XXX + 17793201XXX
1000	950-984	17798601XXX
1000 + rallonge	985-1149	17798601XXX + 17793201XXX
1200	1150-1184	17798701XXX

2 Rallonge + set de roue de guidage

17793201XXX

Plage d'application possible :

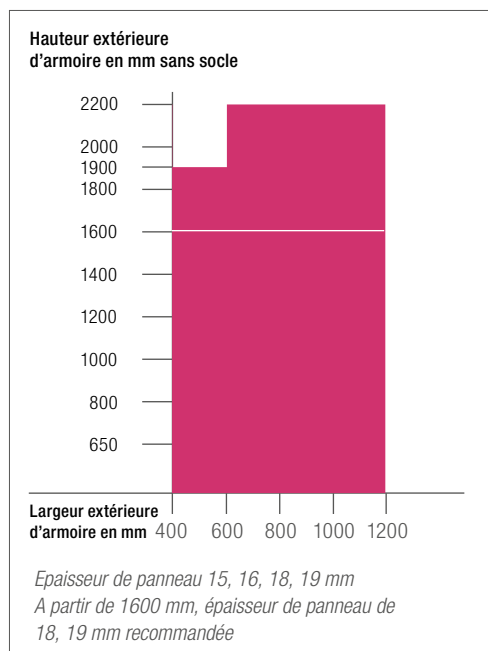

4 MOUVEMENT VERTICAL

Cassette C-Box

C3 enroulé / glissière escargot

Systèmes de cassette, du design en un tour de main :

- Selon l'application, on peut monter une glissière escargot ou un mécanisme d'enroulement
- Système complètement pré-monté
- Montage extrêmement simple
- Il suffit d'insérer le module et de le visser au caisson, et l'armoire à rideau est déjà opérationnelle
- De par sa faible hauteur, le C-Box ne prend que peu de place à l'intérieur du caisson
- Utilisation avec RAUVOLET E23, metallic-line 20, metallic-line 25 et metallic-line 50

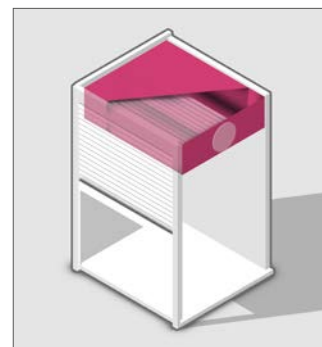

C3 enroulé

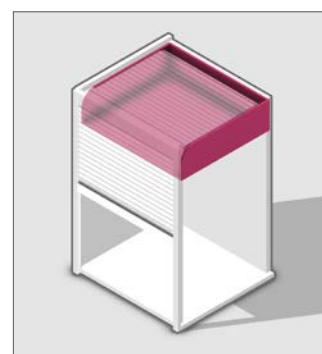

Glissière escargot

Vous pouvez planifier le C-Box avec mécanisme d'enroulement sur mesure à l'aide du logiciel de calepinage ou bien le commander en tant que set standard. Le C-Box avec glissière escargot est uniquement disponible en set standard.

Plage d'application possible pour C3 enroulé :

Bureau/séjour : Caisson individuel

Largeur extérieure d'armoire en mm

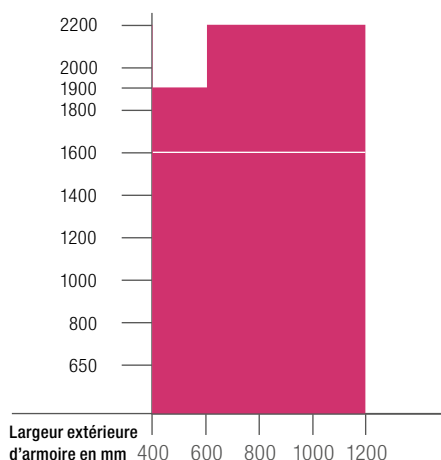

Epaisseur de panneau 15, 16, 18, 19 mm

Cuisine : Caisson à poser

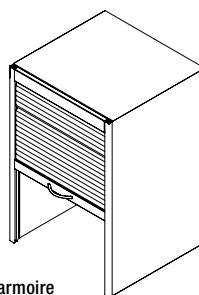

Hauteur extérieure d'armoire en mm sans piètement

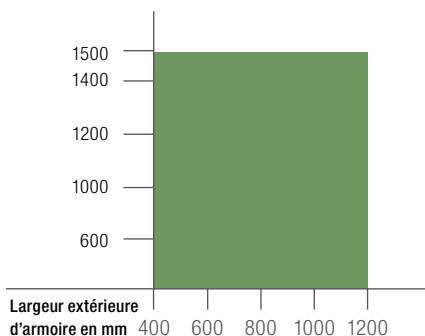

Plage d'application possible pour glissière escargot :

Hauteur extérieure d'armoire en mm sans piètement

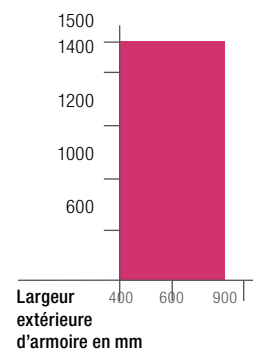

4 MOUVEMENT VERTICAL

Caissons individuels

Application bureau/séjour

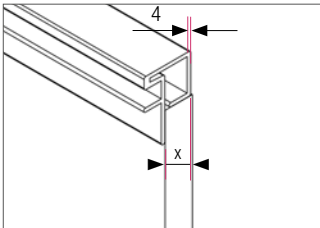
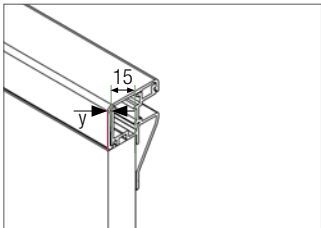
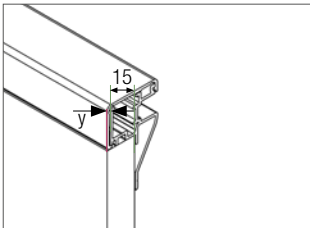
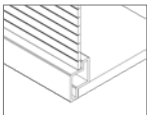
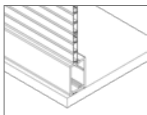
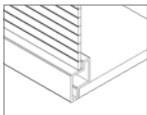
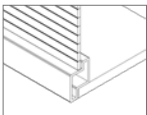
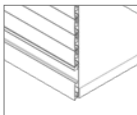
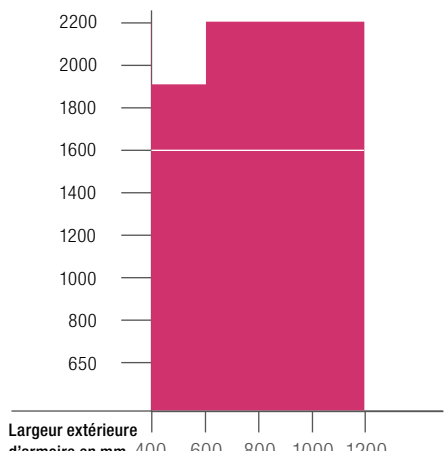
	Bureau/Séjour					
	Caisson individuel					
Application	Set de montage C3			Cassette C-Box		
Système	Mécánisme d'enroulement C3			C3 enroulé		
Mécánisme	Aluminium anodisé eloxiert			FRAME		
Système de guidage	Aluminium anodisé eloxiert			FRAME		
Couverture du rail de guidage						
Type de caisson	 Caisson classique  Rebord dépassant vers l'avant		 Caisson classique		 Caisson classique  Caisson classique avec lame terminale combinée	
Livraison	Système modulaire					
Type de profilé	Sets de taille individuelle			Sets de taille individuelle		
Domaine d'utilisation	E23 metallic-line 20 metallic-line 25			E23 metallic-line 25		
Domaine d'utilisation	<p>Hauteur extérieure d'armoire en mm sans piètement</p>  <p>Epaisseur de panneau 15, 16, 18, 19 mm</p> <p>Largeur extérieure d'armoire en mm</p>					

$x = 12 \text{ mm}$ (pour panneau de 16 mm) / $x = 15 \text{ mm}$ (pour panneau de 19 mm)

$y = 12 \text{ mm}$ (pour panneau de 16 mm) / $y = 15 \text{ mm}$ (pour panneau de 19 mm)



4 MOUVEMENT VERTICAL

Système à enroulement C3 avec rails en aluminium anodisé

Que vos meubles soient composés de caissons individuels ou réalisés en construction modulaire, le système de guidage en aluminium dans le coloris 230L apporte un beau contraste à vos armoires ! Vous avez le choix entre deux types de caissons : le « caisson classique » ou avec « rebord dépassant vers l'avant ».

Système de guidage

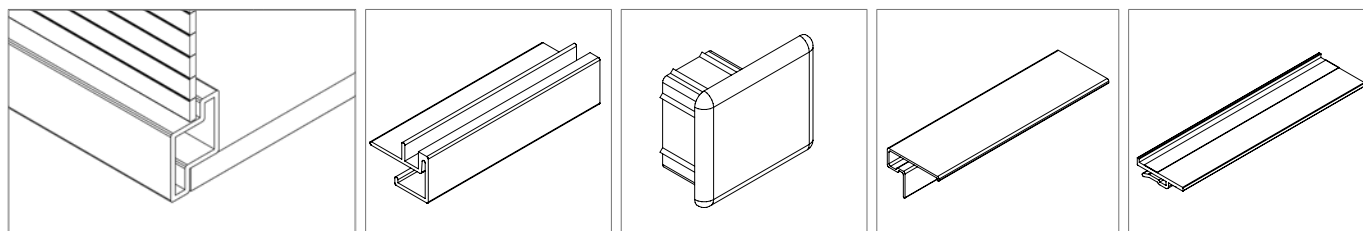

Caisson classique	Panneau	Rail C3 Panneaux de 19 mm	Embout	Bandeau	Profilé de montage
metallic-line	19 mm	17798801XXX	17930301XXX	17930691XXX*	17930791XXX
decor-line	19 mm	17798801XXX	17930301XXX	17930691XXX*	17930791XXX
color-line	19 mm	17798801XXX	17930301XXX	17930691XXX*	17930791XXX

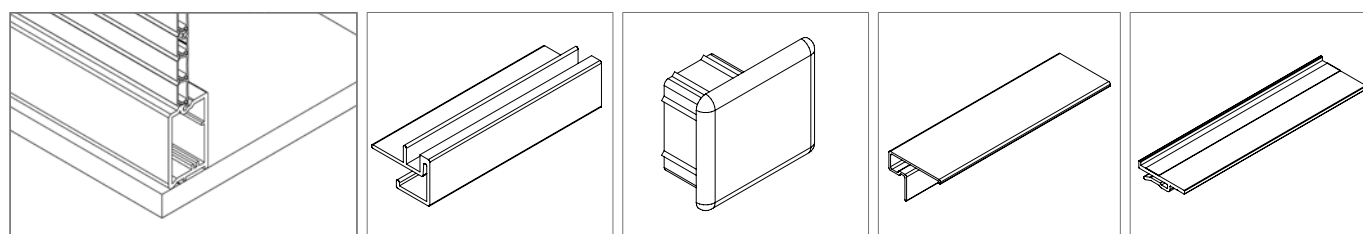

Rebord dépassant vers l'avant	Panneau	Rail C3 Panneaux de 19 mm	Embout	Bandeau	Profilé de montage
metallic-line	19 mm	17798801XXX	17930301XXX	17930691XXX*	17930791XXX
decor-line	19 mm	17798801XXX	17930301XXX	17930691XXX*	17930791XXX
color-line	19 mm	17798801XXX	17930301XXX	17930691XXX*	17930791XXX

* L'utilisation du profilé de montage est nécessaire pour obtenir un cadre visuellement homogène. Il facilite en plus le montage.



voir aussi « 4.3.1 Set de montage C3 » sur page 46.

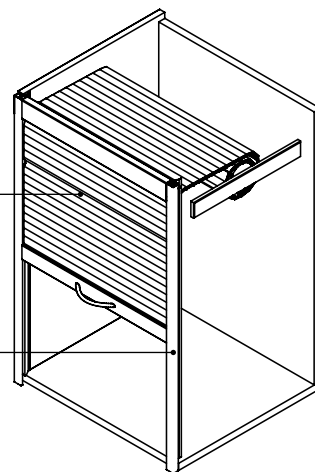

Tablier de rideau et poignée de préhension centrale, lame terminale
coloris variable (p. 8)

Système de guidage
coloris Alu 230L

Accessoires

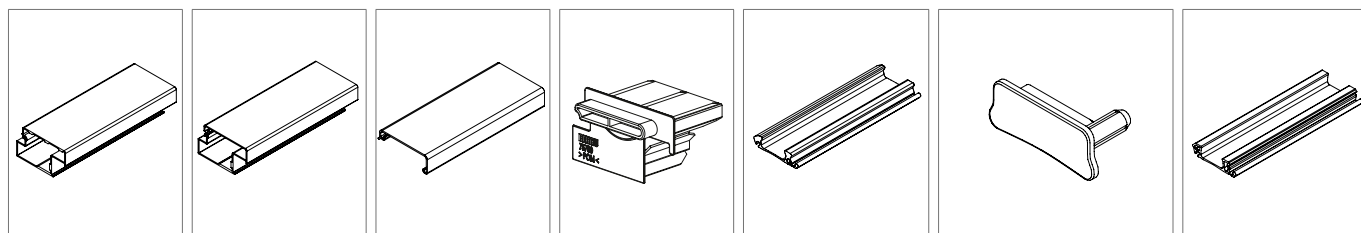

Lame terminale	Lame terminale (profilé support)	Lame terminale (couverture)	Patin	Poignée intermédiaire*** Variante 1	Patin Variante 1	Poignée intermédiaire*** Variante 2
17794901XXX**			17798841XXX	17799301XXX	17799601XXX	
	17799441XXX	17021881XXX	17798841XXX			17799201XXX
	17799441XXX	17027591XXX 17027611XXX****	17798841XXX			17028261XXX 17028271XXX****

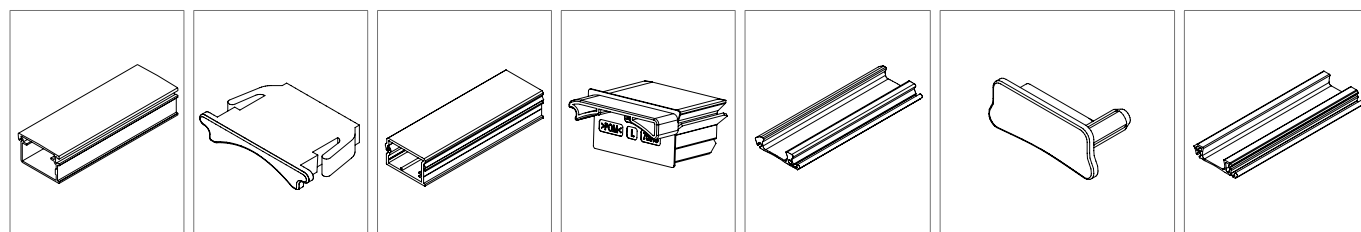

Lame terminale	Patin de lame	Lame terminale (classique)	Patin de lame	Poignée intermédiaire*** Variante 1	Patin Variante 1	Poignée intermédiaire*** Variante 2
17794601XXX**	17799041XXX			17799301XXX	17799601XXX	
		17028321XXX	17932381XXX			17799201XXX
		17028281XXX 17028311XXX****	17932381XXX			17028261XXX 17028271XXX****

** pour le grugeage, voir instructions de montage

*** A partir d'une hauteur d'armoire de 1300 mm nous recommandons une poignée de préhension centrale. Dans le logiciel de calepinage, une poignée de préhension centrale est ajoutée à partir d'une hauteur d'armoire de 1301 mm, elle peut être supprimée en option.

**** Uni laqué

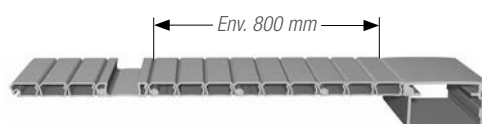

4 MOUVEMENT VERTICAL

Système à enroulement C3 avec rails de guidage FRAME

Le système de guidage FRAME est coordonné au coloris des lames de rideau.

Il est possible de réaliser des armoires horizontales et verticales en parfaite harmonie de design.

Choisissez les rails de guidage appropriés parmi les lignes de design ci-dessous en combinaison avec le « caisson classique ».

Système de guidage

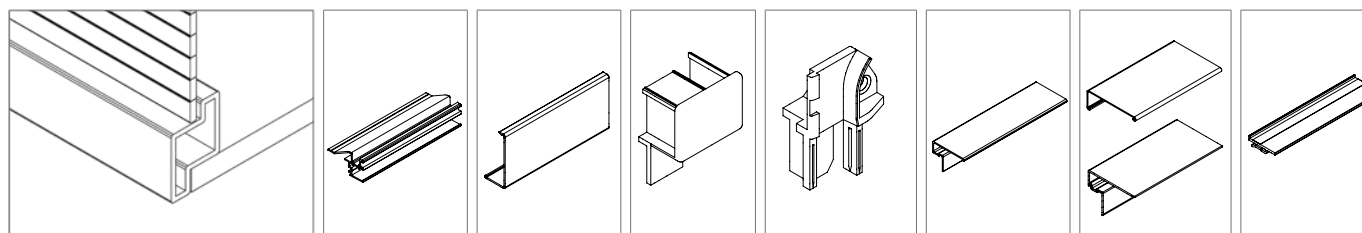

Caisson classique	Rail (Alu/Inox)	Couvercle	Embout	Guide d'engagement	Bandeau (Alu/Inox)	Bandeau	Profilé de montage
metallic-line	17795501XXX*	17795601XXX	17796301XXX	17930101XXX	17930691XXX*		17930791XXX
	17930161XXX	17930091XXX			17930781XXX*		17930791XXX
decor-line	17795501XXX*	17021871XXX	17796301XXX	17930101XXX		17021891XXX	17930791XXX
						17930741XXX*	17930791XXX
color-line	17795501XXX*	17026521XXX	17796301XXX	17930101XXX		17027351XXX	17930791XXX
		17026531XXX***				17027361XXX***	17930791XXX
						17930741XXX*	

* L'utilisation du profilé de montage est nécessaire pour obtenir un cadre visuellement homogène. Il facilite en plus le montage.

** A partir d'une hauteur d'armoire de 1300 mm nous recommandons une poignée de préhension centrale. Dans le logiciel de calepinage, une poignée de préhension centrale est ajoutée à partir d'une hauteur d'armoire de 1301 mm, elle peut être supprimée en option.

*** Uni laqué



Voir page 48 pour plus d'explications

Tablier de rideau et poignée de préhension centrale, lame terminale
coloris variable (p. 8)

Système de guidage
coloris variable (p. 8)

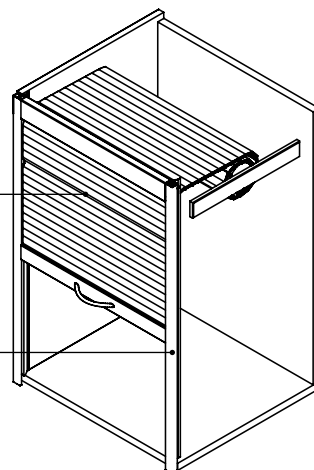

Accessoires

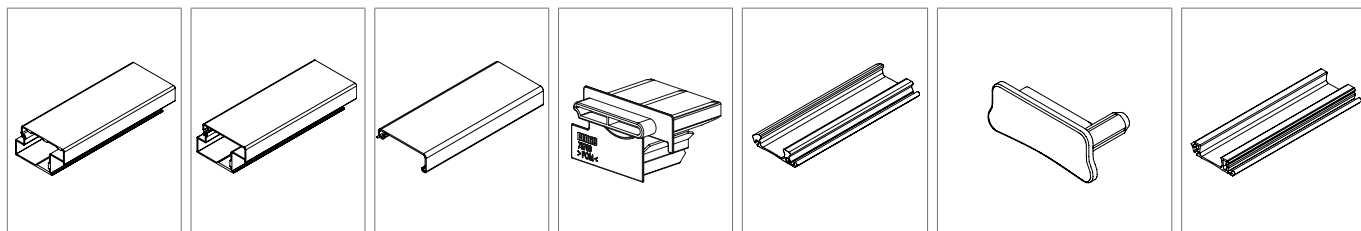

Lame terminale (Alu/Inox)	Lame terminale (profilé support)	Lame terminale (couverture)	Patin	Poignée intermédiaire*** Variante 1	Patin Variante 1	Poignée intermédiaire*** Variante 2
---------------------------	----------------------------------	-----------------------------	-------	-------------------------------------	------------------	-------------------------------------

17794901XXX 17930081XXX			17798841XXX	17799301XXX 17930141XXX	17799601XXX	
----------------------------	--	--	-------------	----------------------------	-------------	--

	17799441XXX	17021881XXX	17798841XXX			17799201XXX
--	-------------	-------------	-------------	--	--	-------------

	17799441XXX	17027591XXX 17027611XXX***	17798841XXX			17028261XXX 17028271XXX***
--	-------------	-------------------------------	-------------	--	--	-------------------------------

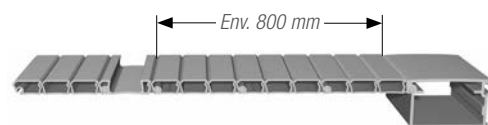

* L'utilisation du profilé de montage est nécessaire pour obtenir un cadre visuellement homogène. Il facilite en plus le montage.

** A partir d'une hauteur d'armoire de 1300 mm nous recommandons une poignée de préhension centrale. Dans le logiciel de calepinage, une poignée de préhension centrale est ajoutée à partir d'une hauteur d'armoire de 1301 mm, elle peut être supprimée en option.

*** Uni laqué

4 MOUVEMENT VERTICAL

Système de guidage FRAME : Cassette C-Box, C3 enroulé



Systèmes de cassette, du design en un tour de main :

- Système complètement pré-monté
- Montage extrêmement simple
- Il suffit d'insérer le module et de le visser au caisson, et l'armoire à rideau est déjà opérationnelle
- Utilisation avec RAUVOLET E23, color-line, decor-line, metallic-line 25 en alu 230L, inox 360L
- Epaisseurs de panneau : 15, 16, 18, 19 mm

Utilisez le logiciel de calepinage en ligne pour commander un set prêt au montage selon vos dimensions individuelles.

Couverture du rail de guidage

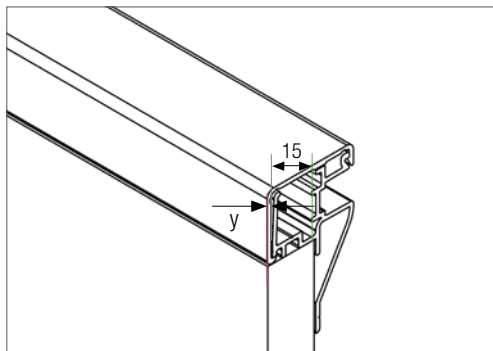

Caisson classique

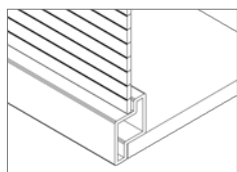

Caisson classique avec lame terminale combinée

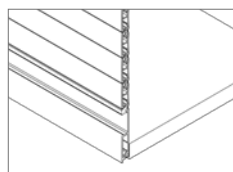

Élément latéral disponible en deux hauteurs différentes :

Hauteur du caisson	Hauteur de l'élément latéral
650 - 1600 mm	164 mm
1601 - 2200 mm	184 mm

Attention :
prendre en compte la
perte de place dans le caisson

Plage d'application possible :

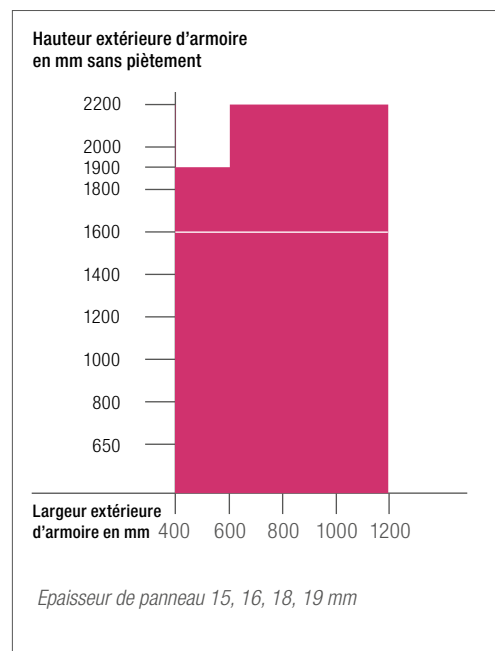

y= 1 mm pour les panneaux de 16 mm / y= 4 mm pour les panneaux de 19 mm



4 MOUVEMENT VERTICAL

frame4 RAUVOLET metallic-line, Cassette C-Box, C3 enroulé



Les lignes droites épurées sont une tendance constante dans les cuisines modernes. frame4, le nouveau système de guidage aux rails filigranes transpose cette tendance au système éprouvé de rideau d'armoire RAUVOLET metallic-line.

Avec ses profilés de largeur 25mm recouverts d'aluminium véritable, teinte naturelle ou anodisé inox, le système de rideau d'armoire éprouvé RAUVOLET metallic-line associe les propriétés fonctionnelles des rideaux d'armoire en polymère à l'esthétique du métal.

Le nouveau système de guidage frame4 revisite le design de RAUVOLET metallic-line.

D'une largeur de 4 mm seulement, les rails encadrent discrètement le tablier en métal qui est mis en valeur.

frame4 RAUVOLET metallic-line est livré sous forme de cassette confectionnée, prête à la pose, pour mouvement vertical et garantit ainsi un montage simple.

Dimensions :

frame4 RAUVOLET metallic-line est disponible dans 4 dimensions standards (l x h) :

- 600 mm x 1000 mm
- 600 mm x 1500 mm
- 900 mm x 1000 mm
- 900 mm x 1500 mm

Profondeur de caisson :

La profondeur se situe entre 269 mm et 380 mm

Épaisseur de panneau :

Approprié pour les épaisseurs classiques de 16, 18, 19 mm. Le système est défini en fonction de la dimension extérieure du caisson. La dimension intérieure n'est pas pertinente pour le choix du modèle. Toutes les épaisseurs de panneaux peuvent être utilisées.

Caractéristiques

- En aluminium véritable ou aspect inox
- Système de guidage filigrane et accessoires intégrés
- Set à ouverture verticale prêt au montage
- Montage simple par cassette

Variantes de montage :

Le set prêt au montage peut être monté au dessus du caisson ou en en fraisant le panneau latéral. Les deux montages sont adaptés aux panneaux de 16, 18 ou 19 mm.

Disponible aussi en dimensions individuelles sous le logiciel de calepinage :

www.rehau.com/tambourdoors



Développement conjoint
avec Michael Schmidt

(code2design)

Montage sur le dessus

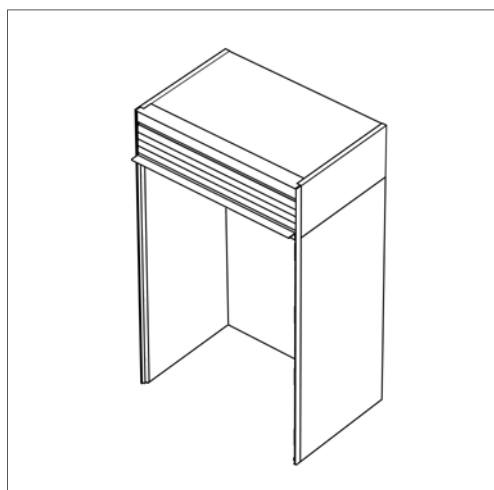

En cas de montage sur le dessus, la cassette est montée au dessus d'un caisson standard. Le cache latéral reste visible sur le côté.

Montage dans un fraisage

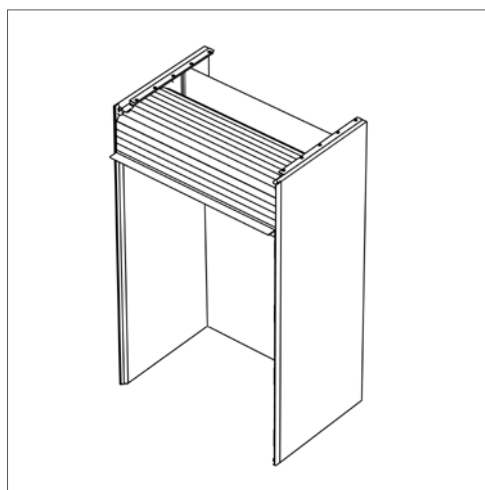

En cas de montage dans un fraisage, les panneaux latéraux doivent être fraisés pour permettre le montage de la cassette. Le design des panneaux latéraux est préservé.

Largeur de lame	Mécanisme	Surface accessoires	Quantité à la commande	Hauteur d'armoire 1000 mm		Hauteur d'armoire 1500 mm	
				Aluminium 230L	Inox brossé 360L	Aluminium 230L	Inox brossé 360L
Largeur d'armoire 600 mm							
25 mm	Système de cassette C3 enroulé	anodisé	1 pièce	17013051400	17013051300	17013251400	17013251300
25 mm	Rail de guidage correspondant	anodisé	1 paire	17993801001	17993801002	17993901001	17993901002
Largeur d'armoire 900 mm							
25 mm	Système de cassette C3 enroulé	anodisé	1 pièce	17013151400	17013151300	17013351400	17013351300
25 mm	Rail de guidage correspondant	anodisé	1 paire	17993801001	17993801002	17993901001	17993901002

4 MOUVEMENT VERTICAL

Lignes design metallic-line, vetro-line : Applications cuisine

Deux gammes pour vous servir, laissez-vous inspirer :

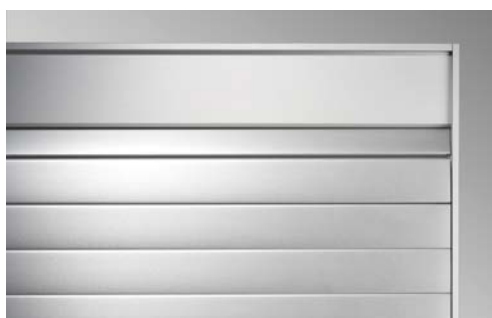

RAUVOLET metallic-line

Choisissez un design exclusif avec le rideau d'armoire RAUVOLET metallic-line.

- Aspect de haute qualité esthétique
- Déroulement silencieux et fluide
- Commande confortable
- Toucher agréable



RAUVOLET vetro-line

Adoptez la transparence avec le nouveau système de rideau en verre RAUVOLET vetro-line.

Le système est doté d'un tablier constitué de lames en verre de sécurité. Le verre opaque crée une atmosphère spéciale, laissant deviner le contenu du meuble sans trop en montrer.

- Résiste à des contraintes du quotidien
- Surfaces vitrées translucides
- Facile à monter
- Grand confort de commande

	Cuisine										
Système	Set de montage C3				Cassette C-Box						
Mécanisme	Mécanisme d'enroulement C3				Glissière escargot			C3 enroulé			
Système de guidage	anodisé		plaxé		plaxé			anodisé	plaxé		anodisé*
Type de profilé	metallic-line		metallic-line		metallic-line			vetro-line	metallic-line		
	20 mm	25 mm	20 mm	25 mm	20 mm	25 mm	50 mm	50 mm	20 mm	25 mm	25 mm
Sets standards	■		■		■	■	■	■	■	■	■
Sets de taille individuelle	■	■							■	■	■

* Système de guidage frame4

Les systèmes de rideaux d'armoires de REHAU sont très demandés actuellement dans le mobilier de cuisine.

Et la raison en est simple : ils attirent l'oeil, habillent les façades et en plus ils sont hyperfonctionnels. Alors que les armoires traditionnelles à portes battantes font perdre de la place et sont parfois difficiles à ouvrir, le rideau d'armoire est une solution de rangement économique et flexible.



Choisissez des sets prêts au montage en dimensions standardisées, que nous tenons en stock, ou planifiez votre set de taille individuelle à l'aide du logiciel de calepinage !

4 MOUVEMENT VERTICAL

Set de montage C3 avec enroulement: RAUVOLET metallic line

Le « classique » parmi tous les sets de rideaux reste la référence, à laquelle les autres systèmes doivent se mesurer.

Déjà utilisé et éprouvé dans le secteur de l'industrie du meuble depuis des années, il est doté d'excellentes caractéristiques de fonctionnement et ses applications sont multiples.

Les sets standards peuvent être commandés via le logiciel de calepinage sous les numéros d'article suivants :

Largeur de lame	Mécanisme	Surface	Hauteur 1000 mm		Hauteur 1500 mm		adapté aux panneaux de			
			Aluminium 230L	Inox brossé 360L	Aluminium 230L	Inox brossé 360L	15 mm	16mm	18 mm	19 mm
Largeur d'armoire 500 mm										
20 mm	C3	anodisé	17732471400	17732471300	17803841400	17803841300			■	■
Largeur d'armoire 600 mm										
20 mm	C3	anodisé	17732571400	17732571300	17790881400	17790881300			■	■
25 mm	C3	anodisé	17857191400	17857191300	17857091400	17857091300			■	■
Largeur d'armoire 800 mm										
20 mm	C3	anodisé			17899261400	17899261300			■	■
25 mm	C3	anodisé			17899461400	17899461300			■	■
Largeur d'armoire 900 mm										
20 mm	C3	anodisé	17732771400	17732771300	17790981400	17790981300			■	■
25 mm	C3	anodisé			17857491400	17857491300			■	■

Plage d'application possible :

Vous pouvez commander des sets de taille individuelle composés de lames metallic-line 20 et 25 à l'aide du logiciel de calepinage REHAU.

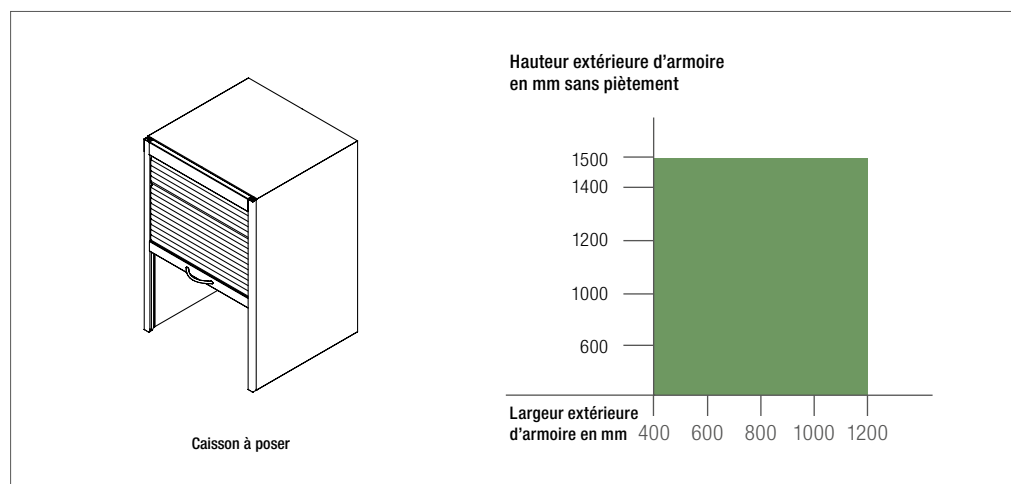

4 MOUVEMENT VERTICAL

Cassette C-Box, glissière escargot : RAUVOLET metallic-line

Système de cassette, du design en un tour de main :

Le montage de ce système complètement pré-monté s'explique par lui-même tel un jeu d'enfant.

De plus, le C-Box, par sa faible hauteur, ne prend que peu de place à l'intérieur du caisson.

Les sets standards peuvent être commandés via le logiciel de calepinage sous les numéros d'article suivants :

Largeur de lame	Mécanisme/ accessoires	Surface	Quantité à la commande	Hauteur 1000 mm		Hauteur 1500 mm		adapté aux panneaux de 15 mm 16 mm 18 mm 19 mm
				Aluminium 230L	Inox brossé	Aluminium 230L	Inox brossé 360L	
Largeur d'armoire 500 mm								
20 mm	C-Box, Glissière escargot	plaxé	à partir de 1 pce	17854991400		17854891400		■ ■
	Rail de guidage correspondant		1 paire	17841391002		17841191002		
25 mm	C-Box, Glissière escargot	plaxé	à partir de 1 pce			17856291400	17856291300	■ ■
	Rail de guidage correspondant		1 paire			17841191002	17841191001	
Largeur d'armoire 600 mm								
20 mm	C-Box, Glissière escargot	plaxé	à partir de 1 pce	17855291400	17855291300	17855191400	17855191300	■ ■
	Rail de guidage correspondant		1 paire	17841391002	17841391001	17841191002	17841191001	
25 mm	C-Box, Glissière escargot	plaxé	à partir de 1 pce	17856691400	17856691300	17856591400	17856591300	■ ■
	Rail de guidage correspondant		1 paire	17841391002	17841391001	17841191002	17841191001	
50 mm	C-Box, Glissière escargot	plaxé	à partir de 1 pce			17921531400	17921531300	■ ■
	Rail de guidage correspondant		1 paire			17894171001	17894171002	
Largeur d'armoire 900 mm								
50 mm	C-Box, Glissière escargot	plaxé	à partir de 1 pce			17922331400	17922331300	■ ■
	Rail de guidage correspondant		1 paire			17894171001	17894171002	

4 MOUVEMENT VERTICAL

Cassette C-Box, C3 enroulé : RAUVOLET metallic-line

Système de cassette, du design en un tour de main :

- Système complètement pré-monté
- Montage extrêmement simple
- Il suffit d'insérer le module et de le visser au caisson, et l'armoire à rideau est déjà opérationnelle

Les sets standards peuvent être commandés via le logiciel de calepinage sous les numéros d'article suivants :

Largeur de lame	Mécanisme/ accessoires	Surface	Quantité à la commande	Hauteur 1000 mm		Hauteur 1500 mm		adapté aux panneaux de 15 mm 16 mm 18 mm 19 mm
				Aluminium 230L	Inox brossé 360L	Aluminium 230L	Inox brossé 360L	
Largeur d'armoire 500 mm								
25 mm	C-Box, C3 enroulé	plaxé	à partir de 1 pce	17905051400	17905051300	17905151400	17905151300	■ ■
	Rail de guidage correspondant		1 paire	17886471003	17886471002	17886271003	17886271004	
Largeur d'armoire 600 mm								
25 mm	C-Box, C3 enroulé	plaxé	à partir de 1 pce	17899131400	17899131300	17899141400	17899141300	■ ■
	Rail de guidage correspondant		1 paire	17886471003	17886471002	17886271003	17886271004	
Largeur d'armoire 900 mm								
20 mm	C-Box, C3 enroulé	plaxé	à partir de 1 pce			17892701400	17892701300	■ ■
	Rail de guidage correspondant		1 paire			17886271003	17886271004	
25 mm	C-Box, C3 enroulé	plaxé	à partir de 1 pce	17892901400	17892901300	17892801400	17892801300	■ ■
	Rail de guidage correspondant		1 paire	17886471003	17886471002	17886271003	17886271004	

Plage d'application possible :

Vous pouvez commander des sets de taille individuelle composés de lames metallic-line 20 et 25 à l'aide du logiciel de calepinage REHAU.

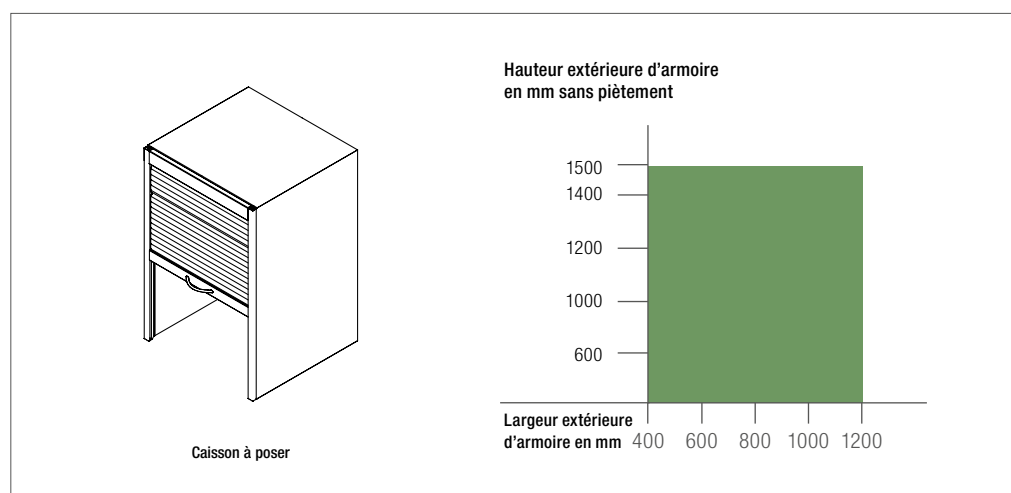



4 MOUVEMENT VERTICAL

Cassette C-Box, glissière escargot : RAUVOLET vetro-line

RAUVOLET vetro-line est livré en cassette prête au montage en design « Satinato », « Black », « White » et « Verre fumé ».

RAUVOLET vetro-line est un produit d'excellence qui apporte la magie du verre dans votre cuisine.

REHAU a réuni dans ce système la facilité de montage des cassettes et le design du verre.

Les lames sont réalisés en verre de sécurité trempé. Elles résistent à des contraintes élevées

et ne se rayent pas. Avec leur largeur de 50 mm, elles séduisent par leur aspect translucide présentant une façade fluide et harmonieuse. De plus, le matériel est facile d'entretien, tout comme les profilés d'encadrement qui relèvent l'ensemble par une finition aluminium. La compétence REHAU se cache jusque derrière les lames avec le C5 - système de compensation sophistiqué pour mouvement vertical qui a fait ses preuves.



Economisez du temps et de l'argent en utilisant pour le montage la nouvelle cassette C-Box prêt à monter. Le module n'a plus qu'à être fixé dans le caisson et le rideau d'armoire est déjà prêt à l'utilisation. La valeur ajoutée du rideau RAUVOLET vetro-line, c'est encore plus de fonctionnalité et plus de design.

RAUVOLET vetro-line est disponible dans les dimensions standardisées de l'industrie de la cuisine.

Mécanisme/ Accessoires	Surface	Quantité à la commande	Hauteur 1000 mm				Hauteur 1500 mm				adapté aux panneaux de 15 mm 16 mm 18 mm 19 mm		
			Satinato	Black	White	Verre fumé	Satinato	Black	White	Verre fumé			
Largueur d'armoire 600 mm, Largeur de lame 50 mm													
C-Box, Glissière escargot	anodisé alu	à partir de 1 pce	17056141004	17056141002	17056141003	17056141006	17056151004	17056151002	17056151003	17056151003	■	■	
Rail de guidage correspondant*		1 paire	17051441001	17051441001	17051441001	17051441001	17051451001	17051451001	17051451001	17051451001	■	■	
C-Box, Glissière escargot	anodisé alu	à partir de 1 pce	17056181004	17056181002	17056181003	17056181006	17056191004	17056191002	17056191003	17056191003		■	■
Rail de guidage correspondant*		1 paire	17051391001	17051391001	17051391001	17051391001	17051411001	17051411001	17051411001	17051411001		■	■
Largueur d'armoire 900 mm, Largeur de lame 50 mm													
C-Box, Glissière escargot	anodisé alu	à partir de 1 pce	17056161004	17056161002	17056161003	17056161006	17056171004	17056171002	17056171003	17056171006	■	■	
Rail de guidage correspondant*		1 paire	17051461001	17051461001	17051461001	17051461001	17051481001	17051481001	17051481001	17051481001	■	■	
C-Box, Glissière escargot	anodisé alu	à partir de 1 pce	17056211004	17056211002	17056211003	17056211006	17056221004	17056221002	17056221003	17056221006		■	■
Rail de guidage correspondant*		1 paire	17051421001	17051421001	17051421001	17051421001	17051431001	17051431001	17051431001	17051431001		■	■

Mécanisme/ Accessoires	Surface	Quantité à la commande	Hauteur 1000 mm				Hauteur 1500 mm				Verre fumé 15 mm 16 mm 18 mm 19 mm		
			Satinato	Black	White	Verre fumé	Satinato	Black	White	Verre fumé			
Largueur d'armoire 600 mm, Largeur de lame 50 mm													
C-Box, Glissière escargot	inox	à partir de 1 pce	17056141004	17056141002	17056141003	17056141006	17056151004	17056151002	17056151003	17056151006	■	■	
Rail de guidage correspondant*		à partir de 1 paire	17051441002	17051441002	17051441002	17051441002	17051451002	17051451002	17051451002	17051451002	■	■	
C-Box, Glissière escargot	inox	à partir de 1 pce	17056181004	17056181002	17056181003	17056181006	17056191004	17056191002	17056191003	17056191006		■	■
Rail de guidage correspondant*		à partir de 1 paire	17051391002	17051391002	17051391002	17051391002	17051411002	17051411002	17051411002	17051411002		■	■
Largueur d'armoire 900 mm, Largeur de lame 50 mm													
C-Box, Glissière escargot	inox	à partir de 1 pce	17056161004	17056161002	17056161003	17056161006	17056171004	17056171002	17056171003	17056171006	■	■	
Rail de guidage correspondant*		à partir de 1 paire	17051461002	17051461002	17051461001	17051461002	17051481002	17051481002	17051481002	17051481002	■	■	
C-Box, Glissière escargot	inox	à partir de 1 pce	17056211004	17056211002	17056211003	17056211006	17056221004	17056221002	17056221003	17056221006		■	■
Rail de guidage correspondant*		à partir de 1 paire	17051421002	17051421002	17051421001	17051421002	17051431002	17051431002	17051431002	17051431002		■	■

* Le kit de rail de guidage contient une paire de rails, un bandeau, les embouts de rails et les vis de fixation.

4 MOUVEMENT VERTICAL

Cotes minimales de montage

Ligne design	Système	Mécanisme	Largeur de lame			Hauteur du système	Encombrement profondeur	Encombrement hauteur
			20 mm	25 mm	50 mm			
metallic-line	Set de montage C3		■			1.000 mm	265 mm	ca. 150 mm
metallic-line	Set de montage C3		■			1.500 mm	265 mm	ca. 165 mm
metallic-line	Set de montage C3			■		1.000 mm	276 mm	ca. 155 mm
metallic-line	Set de montage C3			■		1.500 mm	276 mm	ca. 170 mm
metallic-line	Cassette C-Box	Glissière escargot	■	■		1.000 mm	300 mm	104 mm
metallic-line	Cassette C-Box	Glissière escargot	■	■		1.500 mm	300 mm	123 mm
metallic-line	Cassette C-Box	C3 enroulé	■	■		1.000 mm	276 mm	164 mm
metallic-line	Cassette C-Box	C3 enroulé	■	■		1.500 mm	276 mm	164 mm
metallic-line	Cassette C-Box	Glissière escargot			■	1.000 mm	304 mm	140 mm
metallic-line	Cassette C-Box	Glissière escargot			■	1.500 mm	304 mm	186 mm
vetro-line	Cassette C-Box	Glissière escargot			■	1.000 mm	296 mm	173 mm
vetro-line	Cassette C-Box	Glissière escargot			■	1.500 mm	296 mm	216 mm



5 ABSORPTION ACOUSTIQUE EN FAÇADE DE MEUBLE

RAUVOLET acoustic-line



La combinaison astucieuse de capacités acoustiques et de rangement au niveau du mobilier est un atout dans l'élaboration de l'acoustique de pièce.

Une acoustique de pièce adaptée et agréable représente un facteur essentiel de motivation et de rendement au poste de travail. Un aménagement intérieur privilégiant l'acoustique non seulement améliore sensiblement le bien-être de chacun mais favorise aussi la créativité individuelle.

En complément des éléments sol, plafond et mur, le mobilier fait l'objet d'une attention croissante lorsqu'il s'agit de protéger chaque collaborateur des nuisances sonores qui l'entourent ou de restreindre avec la meilleure efficacité possible, la propagation en périphérie immédiate des sons que ce collaborateur émet lui-même.

La solution technique idéale

pour l'environnement immédiat des collaborateurs !

Situation d'espace sans absorption phonique ou écran de répercussion.

Problématique :

La tendance s'oriente vers la conception d'espaces ouverts multipliant les nuisances sonores.

Situation d'espace avec absorption phonique et écran de répercussion grâce au mobilier de bureau acoustique.

Solution avec acoustic-line :

Le profilé de rideau d'armoire est une solution intelligente d'absorption des bruits avec un agencement d'armoires, il améliore l'acoustique de pièce tout spécialement dans l'environnement immédiat du collaborateur.

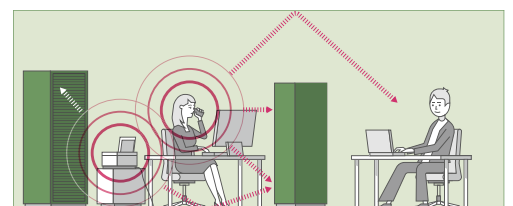
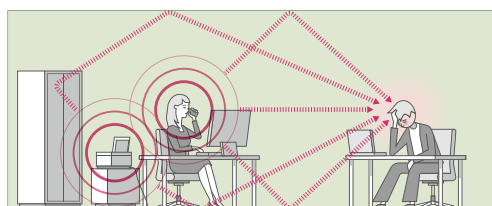

5 x plus efficace qu'une armoire classique

Le rideau d'armoire RAUVOLET acoustic-line est constitué d'un profilé spécial pourvu de trous traversants et d'une membrane acoustique. Le non-tissé acoustique intégré fait fonction d'absorbeur, il enlève de l'énergie aux ondes acoustiques entrantes et les empêche de ressortir. Le son est ainsi efficacement absorbé. Utilisé pour une armoire, RAUVOLET acoustic-line absorbe jusqu'à 70 % des sons. La capacité d'absorption d'une armoire acoustic-line est près de 7 fois supérieure à celle d'une armoire courante.

La particularité du produit est sa capacité linéaire d'absorption sur l'ensemble de la plage de fréquence. Cet absorbeur à bande large est par conséquent ultra-efficace pour l'absorption des sons graves et aigus tout spécialement dans le domaine de la parole.

Dimensions du profilé	27 x 12 mm	
Matière du profilé support	RAU-PP 1482	
Membrane acoustique	Verre, cellulose	
Matériau	B1, difficilement inflammable	
Comportement au feu		
Valeurs acoustiques	face frontale	face arrière
Perforations	Ø 2 mm	Ø 3,5 mm
Proportion de surface perforée	10 %	12 %
Entre-axe des perforations	7 mm	8,7 mm
Valeur NRC	0,70*	
Valeur SAA	0,74*	

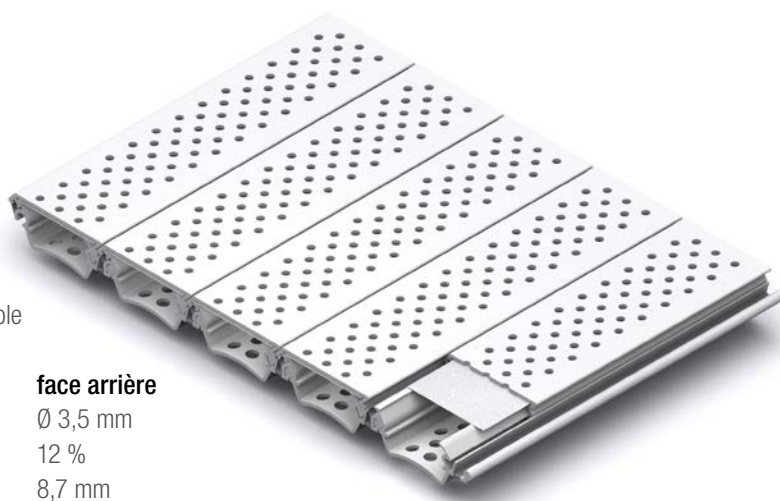

Le coefficient d'absorption acoustique pondéré est de $\alpha_w = 0,70$.

* Les mesures relevées ont été réalisées en salle réverbérante et avec des armoires vides, non remplies. Nous tenons à votre disposition les relevés détaillés des rapports d'essais.

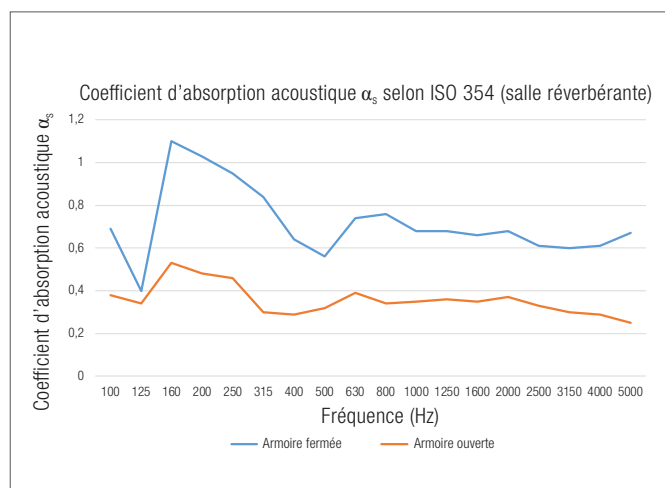
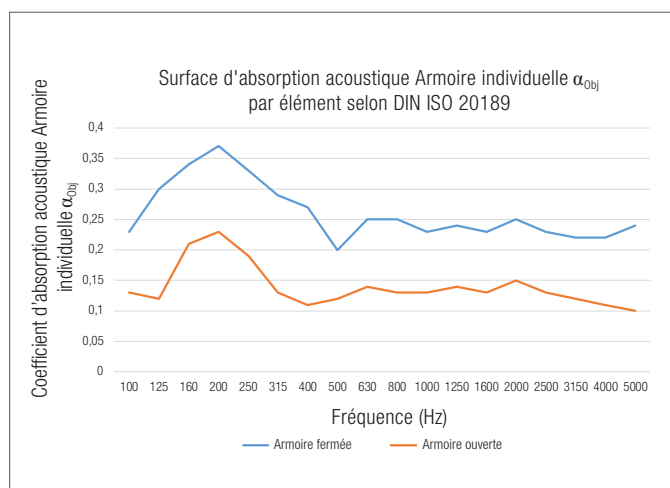

5 ABSORPTION ACOUSTIQUE EN FAÇADE DE MEUBLE

RAUVOLET acoustic-line

Utilisez le
logiciel de
calepinage
REHAU !



RAUVOLET acoustic-line est un système de rideaux d'armoire à fonction acoustique, dédié aux espaces de bureau et de travail.

Caractéristiques

- Une flexibilité d'agencement qui permet d'absorber les bruits directement à leur source
- Fonction écran et absorption phonique dans l'environnement immédiat du collaborateur
- Efficacité acoustique et design de qualité se combinant avec un espace de capture
- Capacité d'écran au niveau des surfaces comme en champ proche
- Gain d'espace de 8 à 14 % par la disparition de l'emprise multifonctionnelle
- Absorbeur à bande large
- Set prêt à monter aux cotes personnalisées (incluant lame terminale, bandeau, glissières etc.)
- A partir de 1 pièce
- Livraison rapide

Pour obtenir des informations plus détaillées sur RAUVOLET acoustic-line, veuillez vous reporter à notre documentation commerciale B41701 et technique B32600.

Pour tout avis technique sur votre projet de rideaux d'armoire acoustic-line, nous vous invitons à consulter votre agence commerciale REHAU.

Nous serons heureux de vous apporter ce soutien technique !

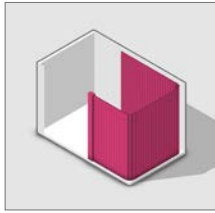
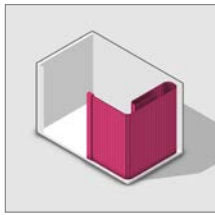

Type de profilé	Epaisseur du rideau 8 mm	Epaisseur du rideau 12 mm
E23		
E9		
metallic-line 20		
metallic-line 25		
SE26		
E4		
AL12		■
Ligne design		
acoustic-line		■
metallic-line		
decor-line		
colour-line		

Plages d'application recommandées :

Plages d'application recommandées pour vantail simple

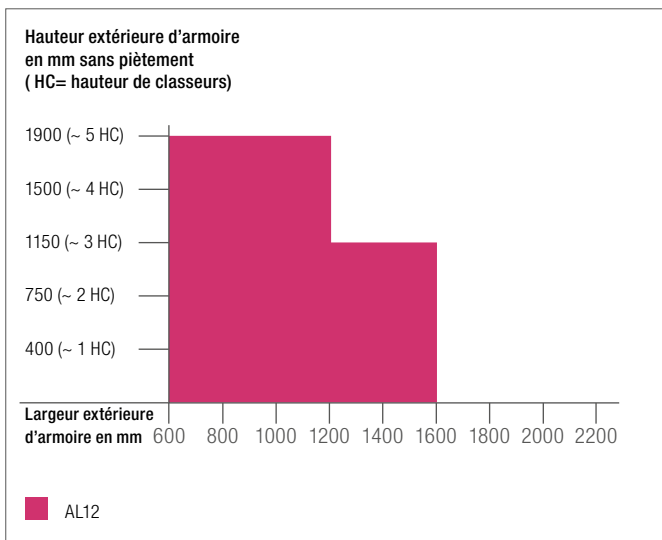



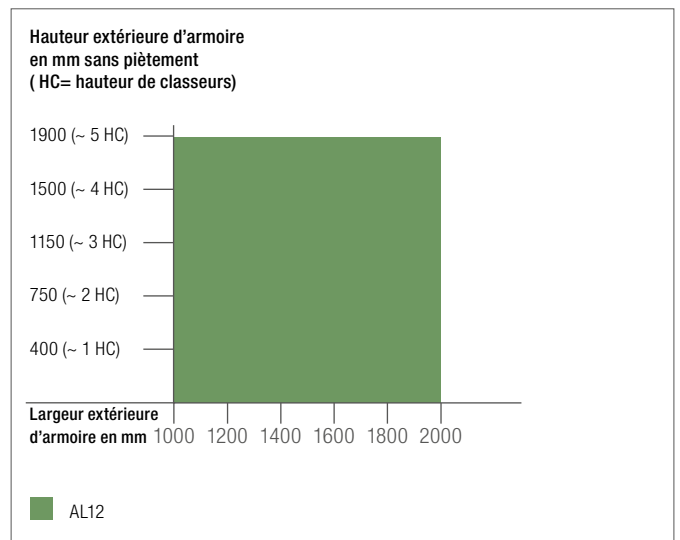



Plages d'application recommandées pour double vantaux



6 ACCESSOIRES

Systèmes de rideaux d'armoire RAUVOLET

Poignée métallique		
128 mm inox		17798001002
192 mm inox		17798101002
Poignée cuvette		
aluminium blanc 150 mm		17799841001
Serrure à crochet		
clefs variées (n'est pas adaptée pour lame terminale combinée n° de mat. 17794801001)		17006941001
clefs identiques (n'est pas adaptée pour lame terminale combinée n° de mat. 17794801001)		17006951001
Adhésif pour application sur PP		
pour tous les systèmes, rouleau de 50 m		17930391001
Adhésif insonorisant		
pour metallic-line 25 en mouvement vertical avec mécanisme d'enroulement C3, rouleau de 50 m		17930501002
Lubrifiant synthétique		
pour un confort optimal de fonctionnement, 5 ml		17799941001



7 SERVICE

Autour du rideau



Le service REHAU comprend tout le process depuis la naissance du produit et, au-delà, vous propose de nouveaux outils pour vous faciliter la réalisation de vos rideaux d'armoires. Ces nouveaux outils vous sont proposés aux pages suivantes :

- En commençant par notre logiciel de calepinage qui permet en 7 étapes de confectionner un rideau d'armoire sur mesure et prêt au montage
- Le logiciel RoomDesigner de la soc. Horatec, où sont proposés les sets de rideaux d'armoires REHAU pour le bureau, la cuisine ou le meublant
- Des vidéos sont disponibles pour les formations clients et les académies, qui vous permettent de visualiser très explicitement le montage des systèmes de guidage
- Pour finir, en cas de commande d'un set via le logiciel de calepinage, ou de commande d'éléments individuels, nous vous fournissons les instructions de montage correspondantes.

Tous ces thèmes sont abordés aux pages suivantes

Logiciel de calepinage REHAU : page 76

Outil de planification « RoomDesigner » : page 78



7 SERVICE

Logiciel de calepinage de rideaux REHAU

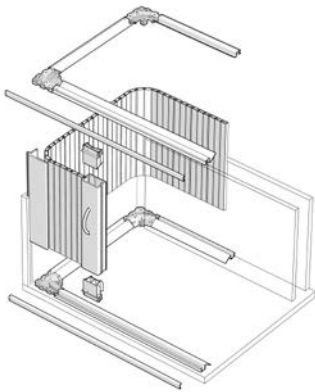

Grâce à ce logiciel innovant de rideaux d'armoire REHAU, une multitude de possibilités d'agencement créatif s'ouvre à vous :

- Des systèmes de rideaux d'armoire pour la cuisine, la salle de bains, le bureau ou pour des agencements de gros projets
- Sens de mouvement vertical ou horizontal au choix
- RAUVOLET acoustic-line 12 mm pour l'absorption acoustique en façade de meuble
- Le système de rideaux en verre RAUVOLET vetro-line et le système de rideaux d'armoire RAUVOLET metallic-line en largeur de lame de 50 mm
- Des sets pour cuisines dans des dimensions standards, prêts au montage
- Le nouveau système de guidage frame4 aux rails filigranes

Aperçu des avantages :

- Commande à partir d'un set
- Le logiciel comprend la gamme complète des produits (sauf le système de guidage flexible)
- Sélection guidée des produits
- Tests de plausibilité intégrés
- Utilisation intuitive
- Aucune nécessité de remplir des formulaires de commande compliqués
- Etablissement d'offres
- Mise à disposition des plans d'étude
- Montage rapide



En cliquant sur le lien
www.rehau.com/tambourdoors
vous trouverez les informations utiles
pour l'utilisation de notre logiciel.

A la page suivante, vous trouverez les 7 étapes pour configurer et commander votre kit de rideau sur mesure.

Mode: Calculateur guidé | **Calculateur libre** |

Afficher les paramètres ▾



Type d'armoire

Dimensions

Système de guidage

Sens d'ouverture

Profilé / Teinte

Lame terminale

Accessoires



BIENVENUE DANS L'APERCU GLOBAL DE VOTRE PROJET

DEFINISSEZ VOTRE SYSTEME DE RIDEAUX ICI



Type d'armoire



Dimensions



Système de guidage



Sens d'ouverture



Profilé / Teinte



Lame terminale



Accessoires

PROJET EN COURS

Cliquez ici pour l'aperçu du projet en cours

Vous l'avez déjà vu

Mentions légales

Conditions de vente

7 SERVICE

Logiciel « RoomDesigner »



La société allemande Horatec a développé un logiciel de conception et réalisation « RoomDesigner » pour planifier et commander des composants et éléments de meuble.

REHAU a intégré dans le RoomDesigner des systèmes RAUVOLET sélectionnés :

Designlinie	Farbe	Rollladenprofil	Anwendungsgebiete					
			Laufrichtung:	Küche vertikal	Korpurmöbel/Möbelbau vertikal	Korpurmöbel/Möbelbau horizontal	Planungsservice vertikal	Planungsservice horizontal
			Führungssystem:	Aufschlagend	Aufschlagend	Aufschlagend + einschlagend	Aufschlagend	Aufschlagend + einschlagend
Vetro-Line Satinato Black White		Vetro-Line 50 		●	●		●	
		3I Echtglas		●	●		●	
				●	●		●	
Metallic-Line Alu E6EV1 Edelstahl gebürstet		Metallic-Line 25 25 		●	●*	●*	●*	●*
		8 RAU-PP		●	●*	●*	●*	●*
Decor-Line Alu 7194 Buche 5018		E23 45 			●*	●*	●*	●*
		8 RAU-PP			●*	●*	●*	●*
Color-Line Weiß RAL 9010 Grau RAL 7035		E23 45 			●*	●*	●*	●*
		8 RAU-PP			●*	●*	●*	●*

Par le biais de ce logiciel, des sets de rideaux d'armoires pour le bureau, la cuisine ou le meublant peuvent être configurés et sont livrés ensuite par REHAU sous forme de sets prêts au montage, avec tous les composants du système.

Pour plus d'informations sur ce logiciel, vous pouvez vous rendre sur la page internet « roomdesigner.net » ou encore aller directement sur le site Horatec (www.horatec.de).



8 INFORMATIONS TECHNIQUES

Unités d'emballage des systèmes de rideaux d'armoire RAUVOLET

Unités d'emballage :

RAUVOLET est livrable sur stock dans les meilleurs délais en colisage pratique.

Cartons :

RAUVOLET E23	env. 10 m ² /carton
RAUVOLET E9	env. 10 m ² /carton
RAUVOLET metallic-line 20	env. 10 m ² /carton
RAUVOLET metallic-line 25	env. 10 m ² /carton

RAUVOLET E4	env. 6,75 m ² /carton
RAUVOLET SE26	env. 6,95 m ² /carton

La fourniture des accessoires est adaptée aux lames de rideau.
Les éléments de rideau sont déjà pré-assemblés en segments partiels.

Tolérance de longueur :

2500 mm ± 15 mm

Consignes techniques :

Afin d'obtenir un aspect harmonieux et pour des raisons de tolérances de fabrication, nous recommandons de fabriquer les tabliers et les rideaux avec des profilés provenant d'un seul carton.

La finition aluminium nécessite une découpe du profilé d'env. 30 mm.

Sets prêts au montage :

Les systèmes de rideaux d'armoires pour le bureau, la cuisine et le meublant sont livrés avec instructions de montage, sous forme de sets complets, prêts au montage, sous 7 jours ouvrés.





9 VUE D'ENSEMBLE DES ARTICLES

Tout en un coup d'oeil

1 Profilés de rideau RAUVOLET

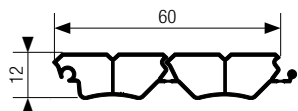

E4
Uni 17929291
Uni+L 17929301
Décor 17929281

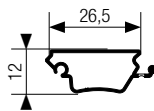

SE26
Uni 17929191
Uni+L 17929341
Décor 17929201

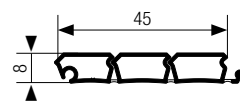

E23
Uni 17929501
Uni+L 17929541
Décor 17027581

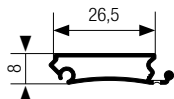

E9
Uni+L 17032771
Décor 17012181

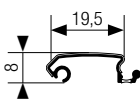

metallic line 20
Alu 17792701
Inox 17861721

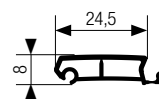

metallic line 25
17860651

2 Système de guidage CLASSIC et FLEX

Glissière escarlot : 8 mm à 2, 4 ou 5 voies ou 12 mm à 2 ou 4 voies

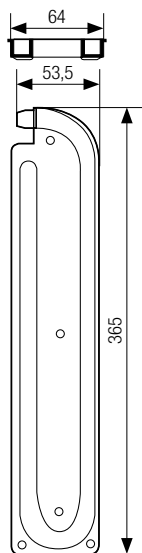

Capacités : 670 mm
8 mm 17797301
12 mm 17797401

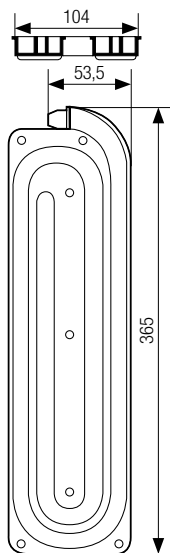

1280 mm
17797501
17797601

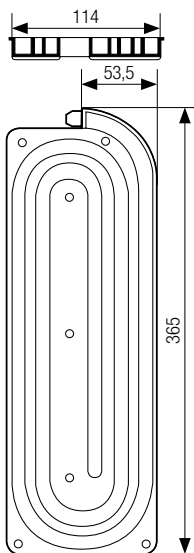

1590 mm
17797701

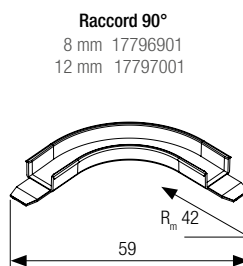

Raccord 90°
8 mm 17796901
12 mm 17797001

17797101 Diamètre 20 mm
Butée centrale 8 mm : x = 15,0 mm, y = 20,2 mm
17797201 Diamètre 25 mm
Butée centrale 12 mm : x = 17,5 mm, y = 25,2 mm

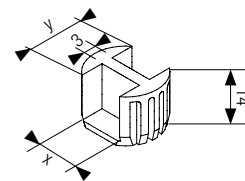

Glissière : 8 mm
170592501

12 mm
170592701

flexibel 8mm
17793001

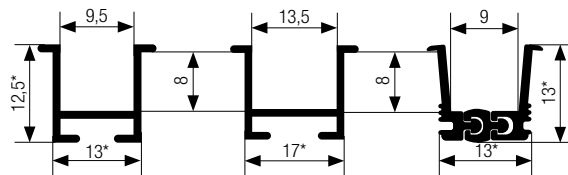

* Cotes de fraisage

Remarque :
uniquement compatible
avec butée centrale 8 mm

3 Systèmes de guidage TOP et BASIC

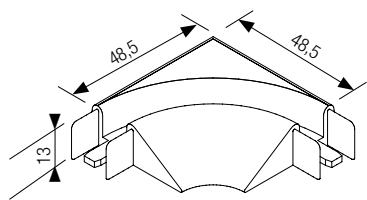

Raccord 90° TOP BASIC 8 mm
17799501

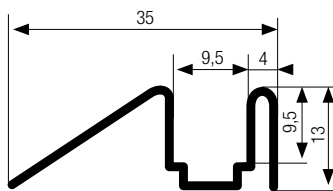

Glissière TOP BASIC 8 mm
17058081

3 Systèmes de guidage TOP et FRAME

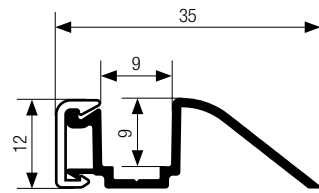

Rail Top
 Glissière Alu 17795101
 Inox 17930151
 Couvercle Uni 17026381
 Uni+L 17026411
 Décor 17021861
 Alu 17795201
 Inox 17930011

Butée centrale TOP, FRAME et TOP BASIC
 17799801

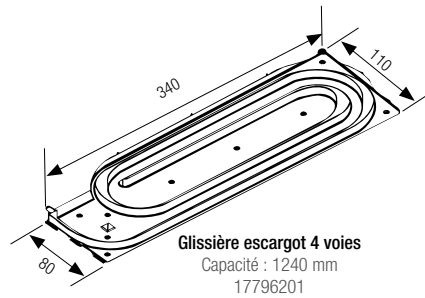

Glissière escarpment 4 voies
 Capacité : 1240 mm
 17796201

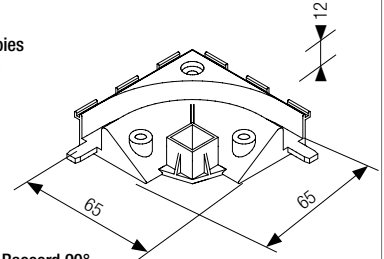
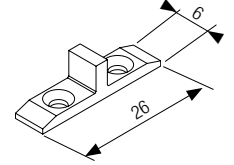

Raccord 90°
 17799741

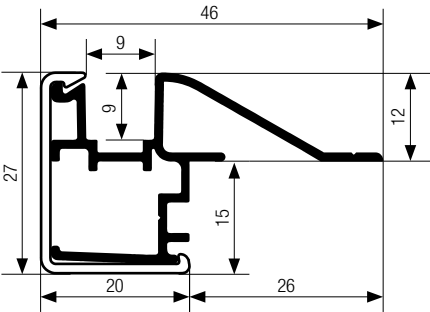

Rail Frame
 Glissière Alu 17795501
 Inox 17930161
 Couvercle Uni 17026521
 Uni+L 17026531
 Décor 17021871
 Alu 17795601
 Inox 17930091

4 Glissières C3

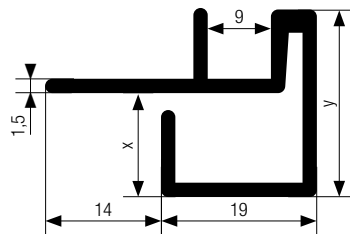

Corps individuel :
 Glissière verticale 16 mm, x = 12 mm, y = 22 mm 17798901
 Glissière verticale 19 mm, x = 15 mm 17798801

5 Bandeaux

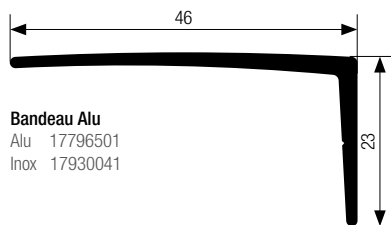

Bandeau Alu
 Alu 17796501
 Inox 17930041

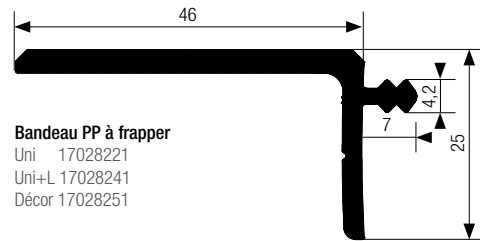

Bandeau PP à frapper
 Uni 17028221
 Uni+L 17028241
 Décor 17028251

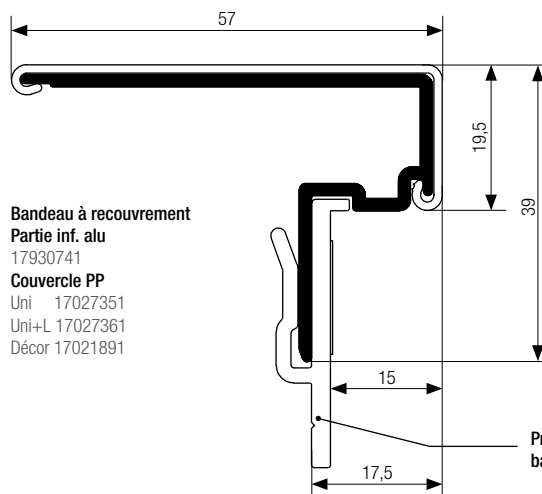

Bandeau à recouvrement
 Partie inf. alu
 17930741
 Couvercle PP
 Uni 17027351
 Uni+L 17027361
 Décor 17021891

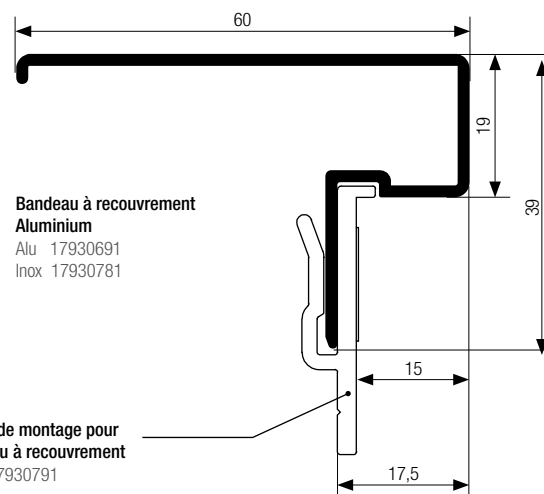

Bandeau à recouvrement
 Aluminium
 Alu 17930691
 Inox 17930781

Profilé de montage pour
bandeau à recouvrement
 17930791

Désignation de l'article	Matériau	Longueur du profilé en mm	Unité d'emballage	metallic-line		color-line						
				Aluminium 230L	Inox brossé 360L	Blanc brillant V3249**	Blanc RAL 9010	Gris RAL 7035	Brun gris 77364	Gris anthracite RAL 7016	Noir RAL 9011	Jaune moutarde 768
												

1 Profilés de rideau d'armoire RAUVOLET

E4	RAU-PP	2500	45 lg					17929291001				17929301003
SE26	RAU-PP	2500	105 lg				17929191002	17929191001				17929341003
E23	RAU-PP	2500	88 lg				17929501002	17929501001	17929541004	17929541007		17929541003
E9	RAU-PP	2500	132 lg			17058091001						1703277
metallic-line 20	Alu / RAU-PP	2500	240 lg	17792701001	17861721004							
Profilés de rideau d'armoire RAUVOLET	RAU-POM		1000 pc									17798941001
metallic-line 25	Alu / RAU-PP	2500	168 lg	17860651001	17860651003							
Patin metallic-line 25	RAU-SB		500 P									17799241001

2 Systèmes de guidage CLASSIC et FLEX

Glissière 8 mm	RAU-PVC*	2500	20 lg				17059251002	17059251003				17059251001
Glissière 12 mm	RAU-PVC*	2500	20 lg					17059271007				17059271005
Glissière flexible 8 mm	RAU-PP	2500	20 lg					17793001002				17793001001
Butée centrale 8 mm	RAU-PA		40 pc				17797101002	17797101003				17797101001
Butée centrale 12 mm	RAU-PA		40 pc					17797201003				17797201001
Raccord 90° 8 mm	RAU-PA		40 pc				17796901002	17796901003				17796901001
Raccord 90° 12 mm	RAU-PA		40 pc					17797001003				17797001001
Escargot 8 mm 2 voies	RAU-PA		40 p									17797301001
Escargot 8 mm 4 voies	RAU-PA		20 p					17797501003				17797501001
Escargot 8 mm 5 voies	RAU-PA		20 p									17797701001
Escargot 12 mm 2 voies	RAU-PA		40 p									17797401001
Escargot 12 mm 4 voies	RAU-PA		20 p									17797601001

3 Systèmes de guidage TOP, TOP BASIC et FRAME

Glissière TOP	Alu	2500	8 lg	17795101001	17930151001							
Couvercle uni / décor TOP	RAU-PP	2500	8 lg			17026381004	17026381002	17026381001				17026411003
Couvercle alu / inox TOP	Alu	2500	8 lg	17795201001	17930011001							
Glissière FRAME	Alu	2500	8 lg	17795501001	17930161001							
Couvercle uni / décor FRAME	RAU-PP	2500	8 lg				17026521002	17026521001				17026531003
Couvercle alu / inox FRAME	Alu	2500	8 lg	17795601001	17930091001							
Embouts FRAME	RAU-POM		10 sets				17796301002	17796301003				17796301001
Guide d'engagement FRAME	RAU-POM		10 p									17930101001
Escargots TOP / FRAME 4 voies	RAU-PA		20 p									17796201001
Raccord 90° TOP / FRAME	RAU-PA		40 pc									17799741001
Butée centrale TOP	RAU-PA		40 pc				17799801002	17799801003				17799801001
Glissière TOP BASIC 8 mm	RAU-PP	2500	20 lg				17058081002	17058081003				17058081001
Raccord 90° TOP BASIC 8 mm	RAU-PA		40 pc				17799501002	17799501003				17799501001

4 Glissières C3

Glissière verticale 19 mm, caisson individuel	Alu	2300	2 lg à 2,3	17798801001								
Embouts pour glissière 779880		15,5	20 p									

5 Bandeaux

Bandeau alu/inox	Alu	2500	8 lg	17796501001	17930041001							
Bandeau uni/décor	RAU-PP	2500	8 lg			17028221003	17028221002**	17028221001	17028241005	17028241006	17028241003	1702824
Bandeau à recouvrement uni/décor (Couvercle)	RAU-PP	2500	8 lg				17027351002	17027351001				17027361003
Bandeau à recouvrement partie inf. alu	Alu	2500	8 lg	17930741001								
Bandeau à recouvrement alu/inox	Alu	2500	8 lg	17930691001	17930781001							
Profilé de montage	ABS	2500	8 lg					17930791001				

* PVC sans plomb

** Pour acoustic-line également

lg = longueur

p = paire

pc = pièce

decor-line												
	Décor alu 7194/38261	Cubanité 1100E	Cobalt 2811W	Cuivre 2787W	Bouleau 5514/63713	Erable 7376/13897	Hêtre 5018/64881	Merisier 5429/13702	Merisier- Havanna 053W/ 77253	Merisier- Calvados 5797/77254	Pin gris 1243W	Olivier foncé 1705W

	17929281002							17929281001				
	17929201002							17929201001				
	17027581002	17027581016			17027581008	17027581004	17027581001	17027581003	17027581011	17027581012		
1001	17012181002		17012181005	17012181004							17012181001	17012181003

17059251004

17797101004

17796901004

17021861002 17021861008 17021861004 17021861001 17021861003 17021861011 17021861012

17021871002

17796301005

17799801005 17799801007 17799801004 17799801006

17058081005 17058081008 17058081007 17058081004 17058081006 17058081009 17058081010

17799501005 17799501008 17799501007 17799501004 17799501006 17799501009 17799501010

17930301001

17028251002** 17028251016 17028251006 17028251005 17028251008 17028251004 17028251001 17028251003 17028251011 17028251012 17028251014 17028251017
17021891002



6 Lames terminales

Butée d'arrêt vertical
17931101

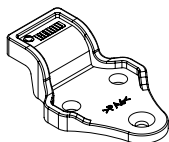

Lame terminale combinée metallic line Alu

Alu 17794801
Inox 17930071

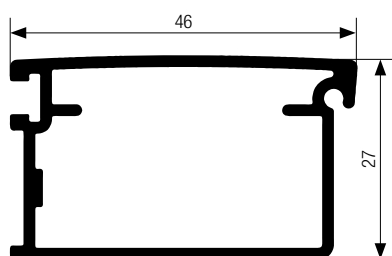
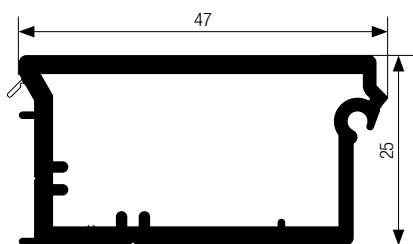
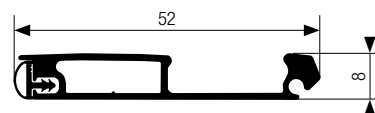

Lame terminale PP

Uni 17028281
Uni+L 17028311
Décor 17028321

Lame terminale alu

Alu 17794601
Inox 17930061

Lame terminale affleurante PP

Uni+L 17033761
Décor 17930251

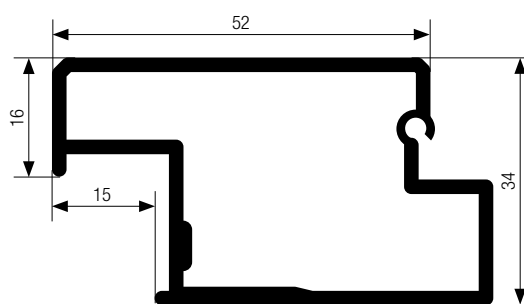
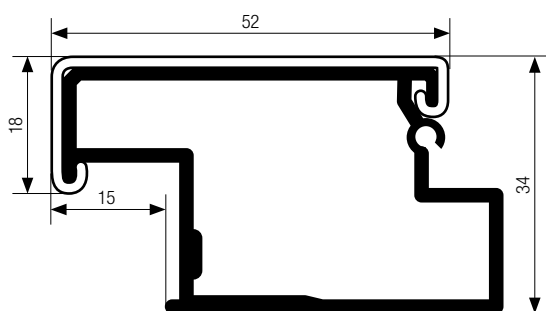

Lame terminale a recouvrement

Couvercle

Uni 17027591
Uni+L 17027611
Décor 17021881

Partie inf. alu

17799441

Lame terminale a recouvrement

Alu 17794901

Inox 17930081

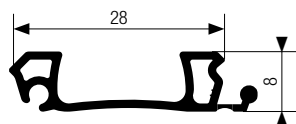

Poignée de préhension centrale PP

Uni 17028261
Uni+L 17028271
Décor 17799201

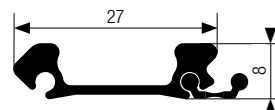

Poignée de préhension centrale Alu

Alu 17799301
Inox 17930141

9 Système pour armoires acier (système SE)

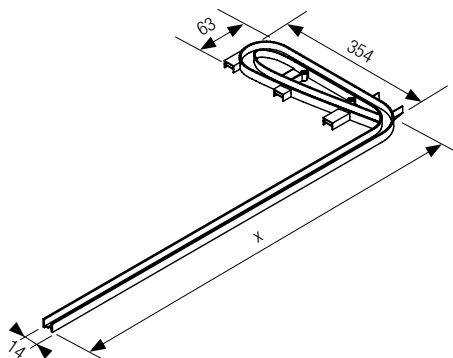

Glissière escargot gauche et droite

400 17932401
500 17932601
600 17932801

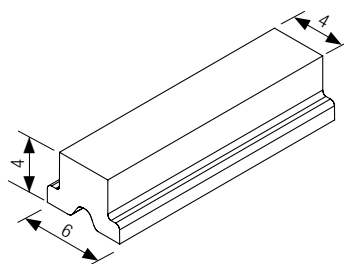

Profilé magnétique

16189741

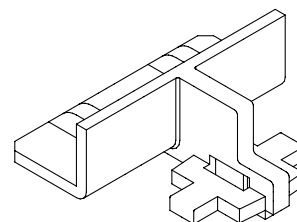

Butée centrale

17933001

Désignation de l'article	Matériau	Longueur du profilé en mm	Unité d'emballage	metallic-line		color-line						
				Aluminium 230L	Inox brossé 360L	Blanc brillant V3249**	Blanc RAL 9010	Gris RAL 7035	Brun gris 77364	Gris anthracite RAL 7016	Noir RAL 9011	Jaune moutarde 7682
												

6 lame terminale

Lame terminale	RAU-PP	2500	8 lg			17028281002**	17028281001	17028311005	17028311006	17028311003	
Patins 8mm pour lame terminale	RAU-POM		20 p			17932381002	17932381003			17932381001	
Patins 12mm pour lame terminale	RAU-POM		20 p			17930371002	17930371003			17930371001	
Lame terminale alu/inox	Alu	2500	8 lg	17794601001	17930061001						
Patins pour lame terminale alu/inox	RAU-POM		20 p							17799041001	
Lame terminale combinée alu/inox	Alu	2500	8 lg	17794801001	17930071002						
Patins pour lame terminale combinée	RAU-POM		20 p				17799141001				
Butée d'arrêt verticale	PA		10 p							17931101001	
Lame terminale à recouvrement (Partie inf.)	Alu	2500	8 lg	17799441001							
Lame terminale à recouvrement uni/décor (Couvercle)	RAU-PP	2500	8 lg			17027591002	17027591001			17027611003	
Lame terminale à recouvrement alu/inox	Alu	2500	8 lg	17794901001	17930081001						
Patins pour lame terminale à recouvrement	RAU-POM		20 p				17798841004			17798841001	
Lame terminale affleurante uni/décor	RAU-PP	2500	8 lg			17058111001					17033761001
Patins pour lame terminale affleurante	RAU-POM		20 p				17930191002	17930191003		17930191001	
Patins pour lame terminale AL12	RAU-POM		20 p				17930371002	17930371003		17930371001	
Poignée de préhension centrale uni/décor	RAU-PP	2500	8 lg			17028261003	17028261002	17028261001		17028271003	
Poignée de préhension centrale alu/inox	Alu / RAU-PP	2500	8 lg	17799301001	17930141002						
Patins pour poignée de préhension centrale	PA		10 p				17799601002				

7 Systèmes de compensation de poids

Frein caddy (montage à droite)	RAU-POM		10 pc							17796401001	
Frein vertical E23	RAU-POM		20 p			17028861002	17028861003			17028861001	
Compensation verticale C6	RAU-POM		5 pc			17799701001					
Tube enrouleur à compensation C3 largeur 400 mm			1 pc	17793101001							
Tube enrouleur à compensation C3 largeur 600 mm			1 pc	17798401001							
Tube enrouleur à compensation C3 largeur 800 mm			1 pc	17798501001							
Tube enrouleur à compensation C3 largeur 1000 mm			1 pc	17798601001							
Tube enrouleur à compensation C3 largeur 1200 mm			1 pc	17798701001							
Rallonge C3 + set de roue de guidage			1 p + 1 pc	17793201002							
Mécanisme de compensation C8			1 pc							17933101001	
Set d'arbre de renvoi C8			1 pc	17933201001							

8 Accessoires

Adhésif transparent 50 m (pour lames PP)			1 pc			17930391001					
Roue de renvoi avec joint torique 70 mm			10 pc							17799341001	
Adhésif insonorisant 50 m			1 pc							17930501002	
Serrure à crochet, clés identiques			20 pc	17006951001							
Serrure à crochet, clés variées			20 pc	17006941001							
Poignée argent 128 mm			20 pc	17798001002							
Poignée argent 192 mm			20 pc	17798101002							
Poignée cuvette			20 pc								

9 Système SE

Profilé magnétique	RAU-FER	450	1 rouleau							16189741002	
Glissière escargot 400 mm gauche et droite	RAU-PP	400	20 p							17932401001	
Glissière escargot 500 mm gauche et droite	RAU-PP	500	20 p							17932601001	
Glissière escargot 600 mm gauche et droite	RAU-PP	600	20 p							17932801002	
Butée centrale	RAU-PA		40 pc							17933001001	

* PVC sans plomb

** Pour acoustic-line également

lg = longueur

p = paire

pc = pièce

decor-line

	Décor alu 7194/38261	Cubanité 1100E	Cobalt 2811W	Cuivre 2787W	Bouleau 5514/63713	Erable 7376/13897	Hêtre 5018/64881	Merisier 5429/13702	Merisier- Havanna 053W/ 77253	Merisier- Calvados 5797/77254	Pin gris 1243W	Olivier foncé 1705W
												

17028321002** 17028321016

17028321008

17028321004

17028321001

17028321003

17028321011

17028321012

17932381004

17930371004

17021881002

001 17930251002

17930251006

17930251005

17930251001

17930251004

17930191004

17930371004

17799201002

17799201001

17028861004

17799841001



Přišel tygr

Tuhle v pátek u tygrů
máma volá: „Uš je tu!“
„Cože, kdože?“
„Snad nepozvalaš
strýce mroče?“
mručel táta u stolu:
„Nikdo tuzí, náš je milý
malý tygrík Matyáš,
co má se hrdě k světu.
Nejdřív spí, pak skáče, běhá
a tátovi uši loví.
Jaké tygrovniny se mu hlavou honí
ani slonovi vám nepoví“

To jen máma o tatou ví,
jak skočil k hračkovi
a sněhl mu všeho cukroví.
Nebo zavřel chůdku,
roztržitou veserku
do sklenice medový.
Často s chutí mudruje:
Proč to kolo rotuje?
A co támhle, chytím mys?!
Ně a né, ja chej vidět tuhle zdni.
Vesely je, oš milé
bez nezdání šim líté
Roste, slít, ušit!





PORTAIL POUR MENUISIERS ET AGENCEURS

Votre adresse sur Internet

Découvrez une multitude d'informations produits, d'outils en ligne et de services liés à l'agencement intérieur sur www.rehau.fr/portail-menuisier

REHAU est LE partenaire de service pour la distribution et l'agencement intérieur. Découvrez des outils et des services en ligne pratiques : vous cherchez un chant idéal pour un panneau ? Vous souhaitez réaliser une armoire à rideau ? Vous êtes à la recherche de façades de grande qualité ? Nos configurateurs pour rideaux d'armoire et façades dès 1 pièce sont la solution parfaite. De nombreuses autres rubriques intéressantes vous attendent sur le portail REHAU pour menuisiers et agenceurs d'intérieur. Votre distributeur dans votre région se fera un plaisir de vous conseiller !

Cachet du distributeur



Notre conseil technique, verbal ou écrit, se fonde sur nos années d'expérience, des processus standardisés et les connaissances les plus récentes en la matière. L'utilisation de chaque produit REHAU est décrite en détails dans les informations techniques. La dernière version est consultable à tout moment sur www.rehau.com/TL. Étant donné que nous n'avons aucun contrôle sur l'application, l'utilisation et la transformation de nos produits, la responsabilité de ces activités reste entièrement à la charge de la personne effectuant une ou plusieurs de ces opérations. Si une quelconque responsabilité devait néanmoins entrer en ligne de compte, celle-ci seraient régies exclusivement selon nos conditions de livraison et de paiement, disponibles sur www.rehau.com/conditions, dans la mesure où aucun accord écrit divergent n'ait été conclu avec REHAU. Cela s'applique également à toutes les réclamations de garantie, étant entendu que notre garantie porte sur une qualité constante de nos produits, conformément à nos spécifications. Sous réserve de modifications techniques.

La documentation est protégée par la loi relative à la propriété littéraire et artistique. Les droits qui en découlent, en particulier de traduction, de réimpression, de prélèvement de figures, d'émissions radiophoniques, de reproduction photomécanique ou par des moyens similaires, et d'enregistrement dans des installations de traitement des données sont réservés.

www.rehau.fr

© REHAU AG+Co
Rheniumhaus
95111 Rehau
Allemagne

B70700 FR 04.2021